

PL



Instrukcja Użytkowania (Dokumentacja Techniczno-Ruchowa)

Podwieszane centrale klimatyzacyjne i wentylacyjne

VENTUS VVS005s-VVS030s

Zawartość

1	INFORMACJE OGÓLNE	7
2	PRZED INSTALACJĄ	12
2.1	TRANSPORT I PRZECHOWYWANIE	12
2.2	PRZYGOTOWANIE DO INSTALACJI	14
2.2.1	LOKALIZACJA URZĄDZENIA	15
2.2.2	MONTAŻ KANAŁOWEJ CENTRALI PODWIESZANEJ	15
2.2.3	ŁĄCZENIE KANAŁÓW POWIETRZNYCH	23
3	PODŁĄCZENIE WYMIENNIKÓW CIEPŁA	24
3.1	PODŁĄCZENIE WYMIENNIKÓW WODNYCH	24
3.2	PODŁĄCZENIE WYMIENNIKÓW DX (DIRECT EXPANSION COILS)	26
3.3	ODPROWADZENIE SKROPLIN	27
4	PODŁĄCZENIE ZASILANIA ELEKTRYCZNEGO DO CENTRALI	28
4.1	PODŁĄCZENIE WERSJI PLUG&PLAY	28
4.2	PODŁĄCZENIE WERSJI BEZ FABRYCZNEGO OKABLOWANIA	29
5	NAGRZEWNICA ELEKTRYCZNA	32
5.1	WBUDOWANA NAGRZEWNICA ELEKTRYCZNA PTC	32
5.2	NAGRZEWNICA ELEKTRYCZNA KANAŁOWA	34
5.2.1	INFORMACJE OGÓLNE	34
5.2.2	PODŁĄCZENIE ZASILANIA NAGRZEWNIC ORAZ ZABEZPIECZENIA PRĄDOWE	36
5.2.3	WYŁĄCZNIK TERMICZNY (TERMIK)	40
5.2.4	PRESOSTAT RÓŻNICOWY	41
5.2.5	PODŁĄCZENIE STEROWANIA NAGRZEWNIC ELEKTRYCZNYCH	42
6	ELEMENTY AUTOMATYKI W SYSTEMIE AUTOMATYKI PLUG&PLAY	45
6.1	STANDARDOWE WYPOSAŻENIE W ELEMENTY AUTOMATYKI MONTOWANE FABRYCZNIE	46
6.2	TERMINAL PODŁĄCZENIOWY 1 (T1)	47
6.3	STANDARDY KABLI	48
6.4	WEJŚCIA ANALOGOWE (NTC10K)	49
6.4.1	CZUJNIK TEMPERATURY POWIETRZA NAWIEWANEGO B1	50
6.4.2	PRZYLGOWY CZUJNIK TEMPERATURY NAGRZEWNICY WODNEJ B5	51
6.5	WEJŚCIA CYFROWE	52
6.5.1	SYGNAŁ ALARMU POŻAROWEGO DI1	53
6.5.2	CZUJNIK ZAMROŻENIOWY NAGRZEWNICY WODNEJ DI2	53

6.5.3	ALARM ŹRÓDŁA CHŁODU DI3	54
6.6	WYJŚCIA ANALOGOWE (0-10V DC).....	55
6.6.1	SIŁOWNIK ZAWORU WODNEJ NAGRZEWNICY GŁÓWNEJ ORAZ SYGNAŁU STERUJĄCEGO ELEKTRYCZNEJ NAGRZEWNICY GŁÓWNEJ Y1	56
6.6.2	SIŁOWNIK ZAWORU WODNEJ NAGRZEWNICY WSTĘPNEJ LUB WTÓRNEJ ZA DX-H Y1 ...	56
6.7	WYJŚCIA CYFROWE (24V DC).....	57
6.8	PODŁĄCZENIE SYGNAŁÓW AGREGATU SKRAPLAJACEGO	58
6.9	PODŁĄCZENIE ZAWORÓW TRÓJDROGOWYCH	59
6.10	KOMUNIKACJA MODBUS RTU RS485	60
6.11	PODŁĄCZENIE PANELI OPERATORSKICH.....	61
6.11.1	HMI ADVANCED.....	61
6.11.2	HMI BASIC.....	62
6.11.3	WebHMI I VMS	63
6.11.4	MODUŁ BLUETOOTH	64
7	PIERWSZE URUCHOMIENIE URZĄDZENIA.....	68
7.1	PRZYGOTOWANIE DO PIERWSZEGO URUCHOMIENIA.....	68
7.1.1	SPRAWDZENIE STANU INSTALACJI	68
7.1.2	KONFIGURACJA WYMIENNIKÓW DX I DX-H (REWERSYJNYCH).....	70
7.1.3	KONFIGURACJA MOCY NAGRZEWNIC ELEKTRYCZNYCH	72
7.2	PIERWSZE URUCHOMIENIE	73
7.2.1	PARAMETRY FABRYCZNE	73
7.2.2	URUCHOMIENIE.....	75
7.2.3	HMI ADVANCED.....	76
7.2.4	HMI BASIC 2HY	78
7.2.5	APLIKACJA mHMI.....	83
7.2.6	ROBOCZE TRYBY PRACY CENTRALI	90
7.2.7	WERYFIKACJA DZIAŁANIA W TRAKCIE PIERWSZEGO URUCHOMIENIA.....	91
7.2.8	POMIAR ILOŚCI POWIETRZA.....	93
7.2.9	NAJCZĘSTSZE ZMIANY ADAPTACYJNE PARAMETRÓW DO POTRZEB OBIEKTU	95
8	UTRZYMANIE I KONSERWACJA.....	98
8.1	UTRZYMANIE I KONSERWACJA.....	98
8.2	MATERIAŁY EKSPLOATACYJNE.....	106
8.2.1	FILTRY POWIETRZA	106
8.3	POZOSTAŁE CZĘŚCI ZAMIENNE.....	107
8.4	WYMIENNIKI WODNE.....	107

8.5	WYMIENNIKI DX	108
9	SCHEMATY ELEKTRYCZNE	109
9.1	KANAŁOWA NAGRZEWNICA ELEKTRYCZNA SCHEMATY PODŁĄCZENIA	109
9.1.1	NAGRZEWNICA - MOC NISKA – 2.5KW – VVS005s	109
9.1.2	NAGRZEWNICA - MOC NISKA – 3KW – VVS010s	110
9.1.3	NAGRZEWNICA - MOC NISKA – 6KW – VVS015s – VVS030s	111
9.1.4	NAGRZEWNICA - MOC WYSOKA – 10KW – VVS005s	112
9.1.5	NAGRZEWNICA - MOC WYSOKA – 12KW – VVS010s	113
9.1.6	NAGRZEWNICA - MOC WYSOKA – 18KW – VVS015s – VVS030s.....	114
9.1.7	NAGRZEWNICA - MOC WYSOKA – 36KW – VVS015s – VVS030s.....	115

9.2 VVS005s Z WBUDOWANĄ NAGRZEWNICĄ ELEKTRYCZNĄ

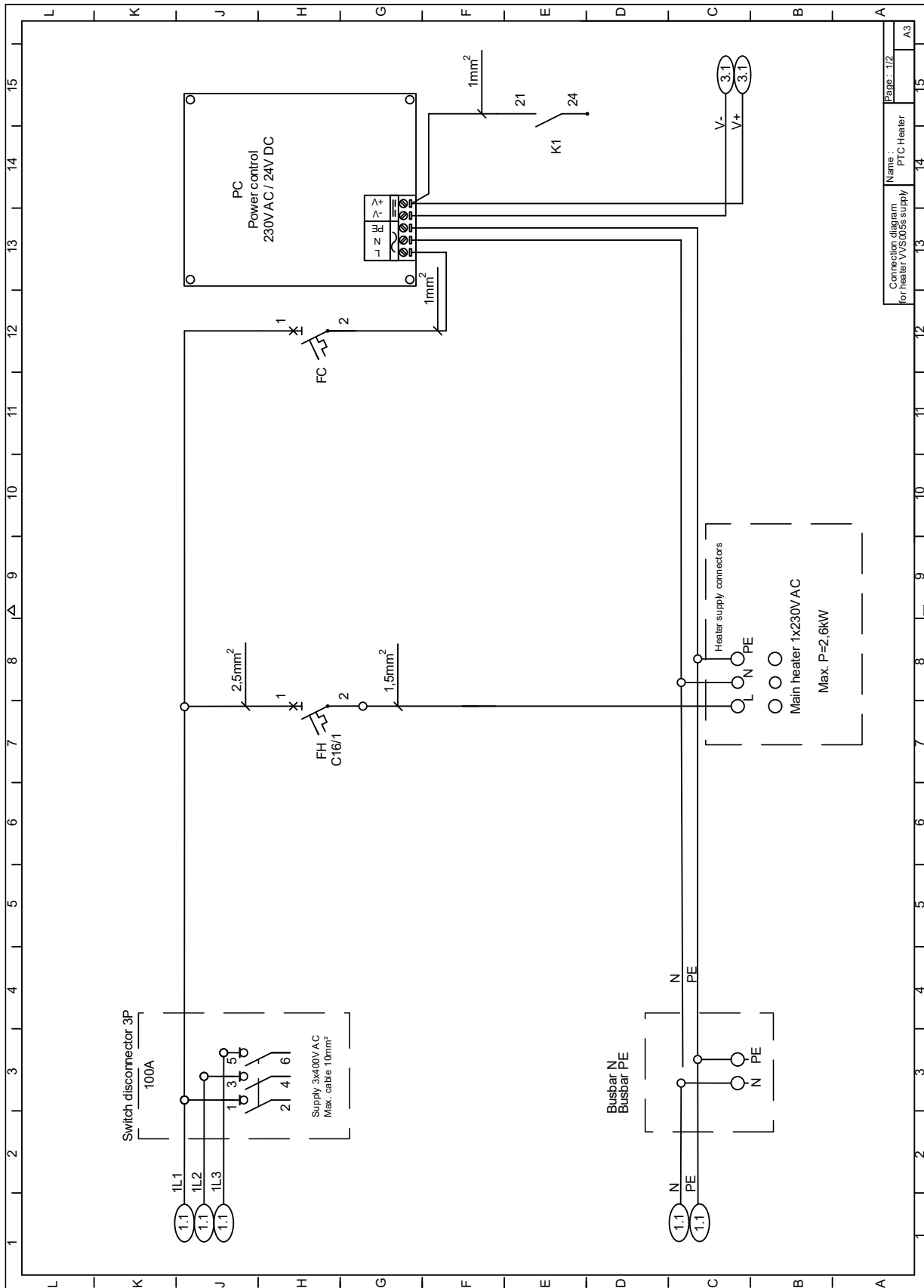

116

9.3	SCHEMAT POŁĄCZEŃ URZĄDZENIA.....	119
9.3.1	CENTRALA PODWIESZANA PLUG&PLAY Z HEX (1/6)	119
9.3.2	CENTRALA PODWIESZANA PLUG&PLAY Z HEX (2/6)	120
9.3.3	CENTRALA PODWIESZANA PLUG&PLAY Z HEX (3/6)	121
9.3.4	CENTRALA PODWIESZANA PLUG&PLAY Z HEX (4/6)	122
9.3.5	CENTRALA PODWIESZANA PLUG&PLAY Z HEX (5/6)	123
9.3.6	CENTRALA PODWIESZANA PLUG&PLAY Z HEX (6/6)	124
9.4	INSTRUKCJA BHP	125
9.5	INFORMACJE TECHNICZNE DO ROZPORZĄDZENIA (U) N327/2011, WDRAŻAJĄCEGO DYREKTYWĘ 2009/125/WE	126
9.6	INFORMACJE DODATKOWE.....	128

1 INFORMACJE OGÓLNE

Dogłębne zapoznanie się z treścią niniejszego podręcznika, a także montaż, uruchomienie i obsługa centrali klimatyzacyjnej według podanych instrukcji i z przestrzeganiem wszystkich przepisów BHP zagwarantują solidną podstawę dla wydajnej, bezpiecznej i bezawaryjnej pracy urządzenia.

Niniejszy dokument nie pokrywa wszystkich możliwych konfiguracji tych urządzeń, nie podaje wszystkich przykładów ich montażu i instalacji, ani też nie omawia wszystkich aspektów ich rozruchu, obsługi, napraw i konserwacji. Jeżeli urządzenia są stosowane zgodnie z ich projektowym przeznaczeniem, zarówno niniejsza dokumentacja jak i wszelkie inne materiały, jakie są dołączane do dostarczanego urządzenia, zawierają informacje przewidziane wyłącznie dla wykwalifikowanego personelu technicznego.



- ! Instalacja, uruchamianie i serwisowanie central klimatyzacyjnych i ich wyposażenia może się wiązać z pewnymi zagrożeniami dla bezpieczeństwa, stąd wymaga określonej wiedzy i przeszkolenia.
- ! Urządzenia niewłaściwie zainstalowane, wyregulowane, lub wymieniane przez nieposiadającą wymaganych kwalifikacji osobę mogą stać się przyczyną poważnego urazu osób fizycznych, a nawet ich zgonu. Powyższe zwalnia producenta od odpowiedzialności oraz świadczeń z tytułu gwarancji i rękojmi.
- ! Podczas podłączenia, serwisowania oraz użytkowania central klimatyzacyjnych należy zachować wszystkie środki ostrożności komunikowane przez producenta oraz te wynikające z dobrych praktyk w zakresie instalacji i urządzeń HVAC.
- ! Instalacja, konserwacja i naprawy muszą być przeprowadzane przez wykwalifikowany personel techniczny lub też ich wykonanie musi być nadzorowane przez uprawnionych specjalistów.
- ! Pod terminem wykwalifikowany personel techniczny, należy rozumieć wyszkolonych specjalistów, którzy dzięki swojemu profesjonalnemu doświadczeniu, znajomości związanych z meritum norm, dokumentacji i przepisów, dotyczących procedur obsługi i związanego z tym bezpieczeństwa, są uprawnieni do wykonywania niezbędnych czynności oraz tych, którzy są w stanie zdiagnozować i usunąć wszelkie potencjalne problemy.
- ! Naprawy gwarancyjne central klimatyzacyjnych VTS mogą być przeprowadzane wyłącznie przez pracowników serwisowych z uprawnieniami udzielanymi przez VTS, potwierdzonymi właściwym certyfikatem, dopuszczającym do wykonywania tego rodzaju prac. Zalecamy również, aby serwis z autoryzacją VTS przeprowadzał montaż, uruchomienia i wykonywał naprawy pogwarancyjne, przeglądy techniczne i prace konserwacyjne, jakie są wymagane do wykonania przy centralach klimatyzacyjnych.
- ! VTS zastrzega sobie prawo do wprowadzania zmian bez wcześniejszego powiadomienia.

Podwieszane centrale klimatyzacyjne (AHUs – air handling units) VENTUS VVS005s-VVS030s są przeznaczone do zamontowania wewnątrz pomieszczenia. Konstrukcja tych urządzeń dostosowana jest do ich zawieszenia pod sufitem. Niska wysokość urządzenia sprawia, że centrale doskonale mieszczą się w standardowych przestrzeniach międzystropowych lub przestrzeniach nad sufitem podwieszanym. Centrale klimatyzacyjne VENTUS VVS005s-VVS030s zaprojektowane są do współpracy z systemami kanałów powietrznych nawiewających i wyciągających powietrze z pomieszczeń wg projektu wentylacji. Podłączenie kanałów zapewnia brak dostępu do wirujących części urządzenia (wirnik wentylatora). Parametry nominalne urządzenia prezentowane są w karcie doborowej urządzenia.



- ! OTWIERANIE PANELI INSPEKCYJNYCH, PODCZAS PRACY CENTRALI LUB URUCHAMIANIE CENTRALI PRZY OTWARTYCH PANELACH INSPEKCYJNYCH JEST SUROWO ZABRONIONE!
- ! PRZED OTWARCIEM PANELI INSPEKCYJNYCH WYŁĄCZYĆ CENTRALĘ I POCZEKAĆ DWIE MINUTY NA ZATRZYMANIE WSZYSTKICH ELEMENTÓW BĘDĄCYCH W RUCHU!
- ! ODŁĄCZYĆ I ZABEZPIECZYĆ ZASILANIE PRZED NIEKONTROLOWANYM URUCHOMIENIEM CENTRALI!
- ! WYMAGANE JEST STOSOWANIE SYSTEMU AUTOMATYKI ZAPEWNIĄJĄCEJ STEROWANIE OPTYMALNĄ PRACĄ URZĄDZENIA ORAZ ZABEZPIECZAJĄCEJ URZĄDZENIE PRZED AWARIĄ. AUTOMATYKA MUSI WSKAZYWAĆ STOPIEŃ ZABRUDZENIA FILTRÓW POWIETRZA.

Urządzenie może być wyposażone w szereg funkcji i akcesoriów oraz system automatyki. Funkcje urządzenia oraz ich parametry podawane są w karcie doborowej generowanej z systemu informatycznego producenta wg wytycznych projektowych.

Oznaczenie Funkcji	Nazwa Funkcji	Długość bloków [mm]				
		VVS005s	VVS010s	VVS015s	VVS020s	VVS030s
F	Filtr powietrza	320	135	135	135	135
H (hw)	Nagrzewnica wodna	320	220	220	220	220
C	Chłodnica	390	390	390	390	390
C(de)	Chłodnica z odkraplaczem	480	480	480	480	480
HC (cw)	Nagrzewnica i chłodnica wodna	480-800	480-800	480-800	480-800	480-800
FPV	Wymiennik przeciwprądowy , filtr i wentylator	1350	1500	1500	1828	1828
FPVH	Wymiennik przeciwprądowy , filtr i wentylator, nagrzewnica wodna					
V	Wentylator	390	480	480	480	480

FHV	Filtr, nagrzewnica wodna i wentylator	480	760	760	760	760
-----	---------------------------------------	-----	-----	-----	-----	-----

Urządzenia VENTUS VVS005s-VVS030s posiadają panele inspekcyjne umiejscowione od spodu.

SZEROKOŚĆ I WYSOKOŚĆ BLOKÓW

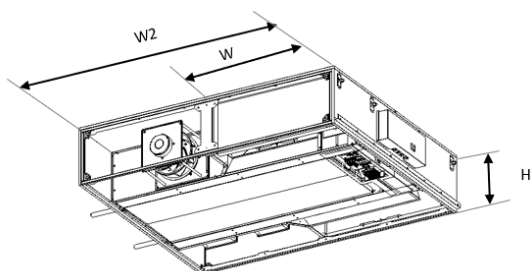

AHU	VVS 005s	VVS 010s	VVS 015s	VVS 020s	VVS 030s
W	385	595	795	825	1100
W2	770	1190	1590	1650	2200
H	400	400	400	490	490

PANELE INSPEKCYJNE - ZDEJMOWANIE

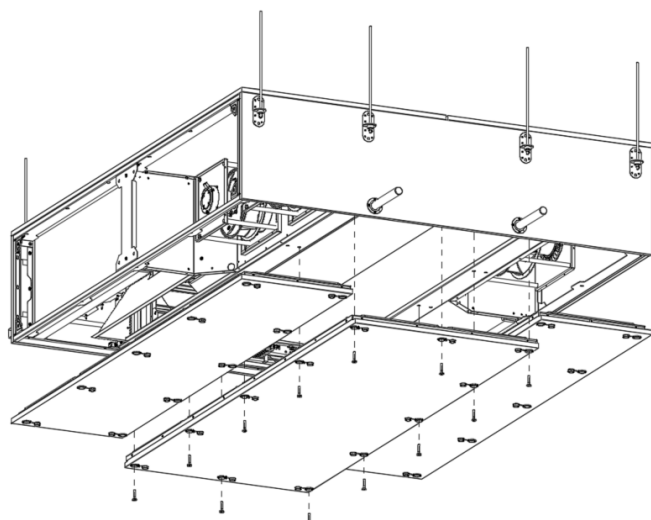

- ! Panele inspekcyjne są umiejscowione od spodu.
- ! Demontaż paneli odbywa się poprzez odkręcenie śrub imbusowych.
- ! Przy odkręcaniu paneli inspekcyjnych należy zachować szczególną ostrożność.
- ! Opcjonalnie urządzenia mogą być wyposażone w szyny zabezpieczające przed opadnięciem panelu po jego odkręceniu.
- ! **Panele inspekcyjne dokręcać z momentem 3Nm (szczelina pomiędzy panelem a obudową powinna wynosić ok 4mm).**

Urządzenia są wykonywane jako prawostronne lub lewostronne. Orientację urządzenia określa kierunek przepływu powietrza w stosunku do boku urządzenia, gdzie znajdują się przyłącza wymienników ciepła. W przypadku urządzeń nawiewno-wywiewnych, wersję określa kierunek przepływu powietrza w sekcji nawiewu za odzyskiem ciepła.

OZNACZENIE WŁOTU I WYLOTU POWIETRZA

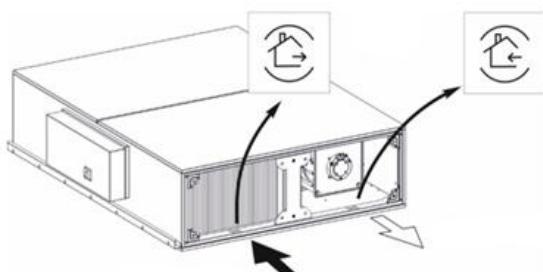

Wlot powietrza wyciąganego z pomieszczenia



Wylot powietrza nawiewanego do pomieszczenia

REGUŁA OKREŚLANIA STRONY WYKONANIA URZĄDZENIA

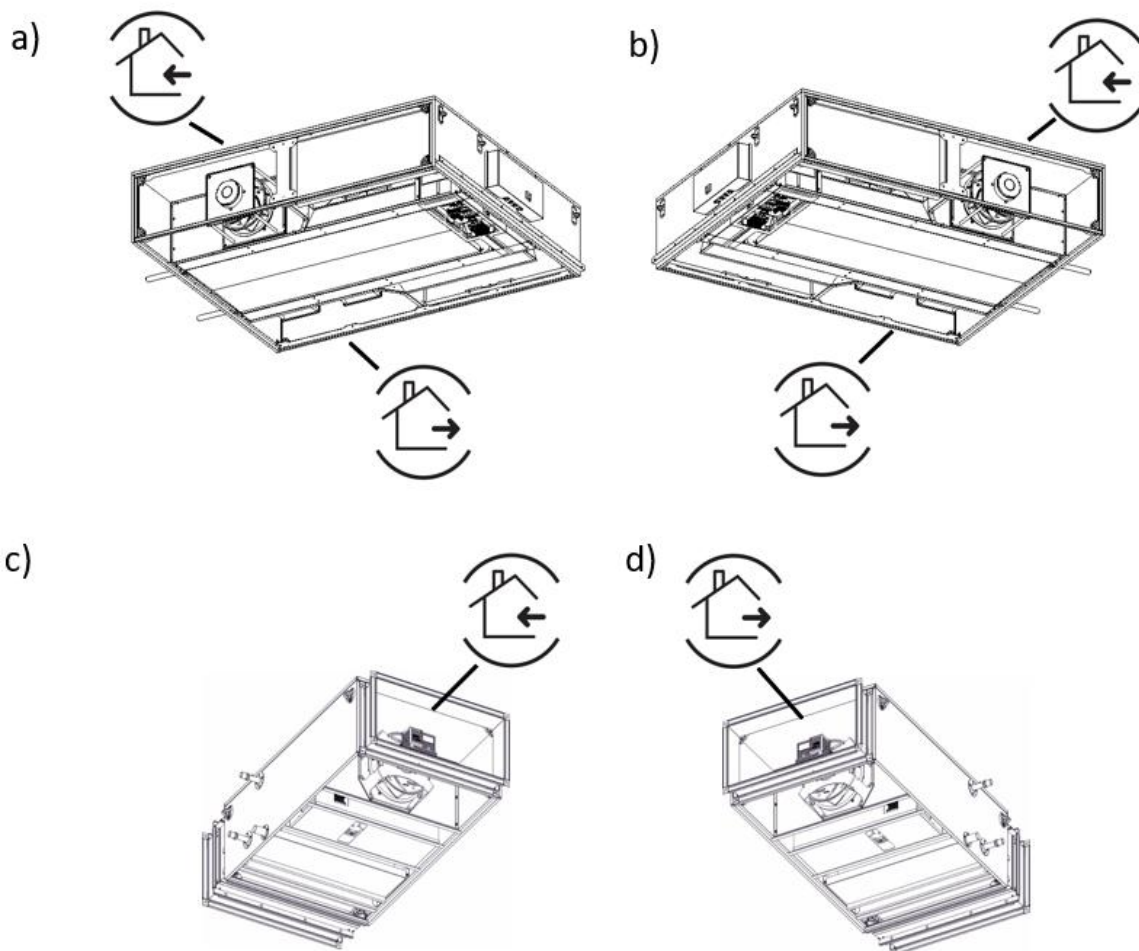

- a) Centrala nawiewno-wywiewna – wykonanie prawe
- b) Centrala nawiewno-wywiewna – wykonanie lewe
- c) Centrala nawiewna – wykonanie prawe
- d) Centrala nawiewna – wykonanie lewe

2 PRZED INSTALACJĄ

2.1 TRANSPORT I PRZECHOWYWANIE

Centrale klimatyzacyjne są pakowane w sposób zapewniający łatwy transport wewnętrzny i przechowywanie w miejscu instalacji. Po dostawie należy sprawdzić wszystkie podzespoły, czy nie nastąpiło jakiegokolwiek uszkodzenie w transporcie. Szczegółowe instrukcje w tym zakresie są zawarte w tabeli Lista kontrolna przy odbiorze.

Bezpośrednio po odbiorze przesyłki z urządzeniem należy wykonać czynności sprawdzające pod kątem uszkodzeń transportowych, zgodnie z punktami listy kontrolnej.

LISTA KONTROLNA PRZY ODBIORZE

1	Przed przyjęciem przesyłki należy sprawdzić wszystkie poszczególne opakowania. Należy sprawdzać opakowania pod kątem uszkodzeń oraz kompletności wg listu przewozowego.
2	Jeżeli jakieś urządzenie (paczka) wydaje się być uszkodzone, należy je poddać natychmiastowej kontroli przed akceptacją całej przesyłki. Należy również wprowadzić odpowiednie, dotyczące uszkodzenia zapisy na liście przewozowym. Nie należy odmawiać dostawy.
3	Sprawdzić urządzenie tuż po dostawie i przed jego składowaniem pod kątem ukrytych uszkodzeń. Zgłosić ukryte uszkodzenie do przewoźnika w wyznaczonym na ten cel terminie od daty dostawy. Sprawdzić z przewoźnikiem jego termin do zgłoszenia reklamacji.
4	Nie przenosić uszkodzonego urządzenia z miejsca, na które zostało dostarczone bezpośrednio z dostawy. Odbiorca dostawy jest odpowiedzialny za dostarczenie odpowiednich dowodów na to, że ukryte uszkodzenie nie nastąpiło już po dostawie
5	Jeżeli dane urządzenie wydaje się być uszkodzone, należy przerwać jego wypakowywanie. Zachować wszystkie wewnętrzne elementy opakowania, kartony i skrzynie. Jeżeli to możliwe, należy wykonać zdjęcia uszkodzeń.
6	Należy niezwłocznie powiadomić przewoźnika o zidentyfikowanej szkodzi: telefonicznie i pocztą elektroniczną zgodnie z procedurą. Należy się zwrócić o natychmiastową wspólną kontrolę szkody przez wspólny zespół przewoźnika i odbiorcy przesyłki.
7	Należy powiadomić przedstawiciela VTS o stwierdzonych uszkodzeniach i poczynić przygotowania do naprawy. Przedstawiciel przewoźnika powinien sprawdzić uszkodzenie przed przystąpieniem do jego naprawy.
8	Należy porównać dane elektryczne na tabliczce znamionowej urządzenia z danymi w zamówieniu i w dokumentacji przewozowej celem sprawdzenia, czy otrzymane urządzenie jest właściwe.



! Wszelkie szkody, powstałe w wyniku nieprawidłowego transportu, rozładunku lub składowania, nie są pokrywane przez gwarancję i wszelkie reklamacje, zgłoszone dla przypadków o opisanym powyżej charakterze nie będą przez firmę VTS rozpatrywane.

TRANSPORT SEKCJI CENTRAL PODWIESZANYCH

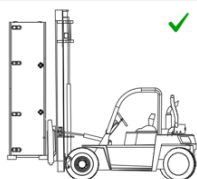

VVS005s-VVS020s
pozycja pionowa
sekcji odzysku ciepła

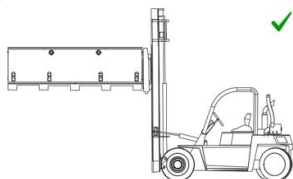

VVS030s
Pozycja odwrócona
sekcji odzysku ciepła

! Centrale klimatyzacyjne muszą być transportowane w położeniu i w sposób oznaczony na oryginalnym opakowaniu producenta.

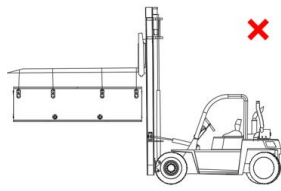
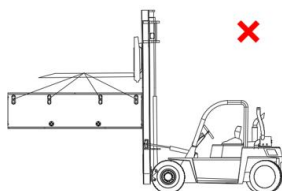

! Zabrania się podnoszenia i transportowania urządzeń w pozycji podwieszanej



! Opakowania z urządzeniami:

- należy umieszczać w miejscach utwardzonych, suchych i zabezpieczonych przed opadami,
- powinny zostać umieszczone i być składowane z dala od obszarów z czynnymi urządzeniami mechanicznymi (pojazdami, dźwigami i innymi maszynami budowlanymi),
- powinny być przechowywane w miejscach, gdzie nie będą narażone na żadne uszkodzenia mechaniczne: wilgoć, agresywne chemikalia, ciecze, pyły oraz wszelkie inne czynniki zewnętrzne, których wpływ może pogarszać ich stan techniczny i funkcjonalny.

Firma VTS zaleca pozostawienie central i ich wyposażenia w swoich opakowaniach transportowych na paletach dla zabezpieczenia i ułatwienia odpowiedniego ustawienia podczas instalacji.

ZABRONIONE POZYCJE STAWIANIA ORAZ PRZECHOWYWANIA URZĄDZENIA

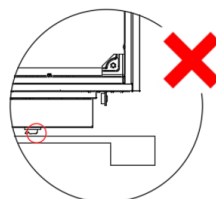
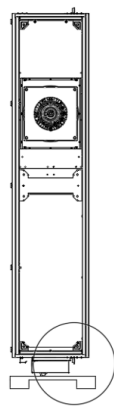
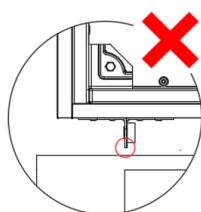
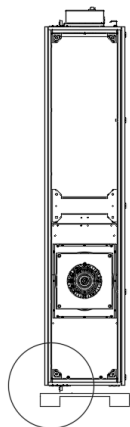

! Zabrania się stawiania, opierania urządzeń na uchwytach lub puszcze przyłączeniowej automatyki.



- ! Urządzenia jak i ich podzespoły powinny być:
- przechowywane w pomieszczeniach o następujących warunkach:
 - względna wilgotność: $\varphi < 80 \%$, przy temperaturze $t = (+20) \text{ }^\circ\text{C}$,
 - temperatura otoczenia: $(-40) \text{ }^\circ\text{C} < t < (+60) \text{ }^\circ\text{C}$.
 - zabezpieczone przed kontaktem ze żrącymi (kaustycznymi) pyłami, gazami lub oparami, jak i z jakimikolwiek innymi substancjami chemicznymi, mogącymi wywierać oddziaływanie korodujące na urządzenia lub ich wyposażenie

2.2 PRZYGOTOWANIE DO INSTALACJI

Urządzenia VENTUS VVS005s-VVS030s są zaprojektowane do montażu podwieszanego. Podwieszenie urządzeń wymaga zastosowania sprzętu dźwigowego w miejscu instalacji. Należy się upewnić, że po zainstalowaniu urządzenia będzie wystarczająco dużo miejsca aby prawidłowo doprowadzić instalacje technologiczne i elektryczne do urządzenia oraz aby bez problemu przeprowadzić konserwację urządzenia

Centrala klimatyzacyjna jest podwieszana domyślnie w położeniu poziomym, ale jest też możliwe jej zamontowanie naścienne w pozycji pionowej (pionowy przepływ powietrza) pod warunkiem, że sposób montażu zostanie wcześniej zaakceptowany przez VTS i centrala nie zawiera co najmniej jednej z funkcji: funkcji odzysku ciepła (chłodu), chłodnicy powietrza, nagrzewnicy elektrycznej, filtrów workowych (kieszeniowych).



- ! Nie jest dopuszczalny montaż central klimatyzacyjnych VVS w pozycji poziomej (tj. bokami równoległe do sufitu).
- ! Nie jest dopuszczalny montaż central klimatyzacyjnych VVS na pozycji pionowej.

2.2.1 LOKALIZACJA URZĄDZENIA

Pozostawić odpowiednią przestrzeń dla umieszczenia przewodów rurowych i elektrycznych połączeń. Wszystkie przewody rurowe i kanały powinny zostać umocowane niezależnie od centrali klimatyzacyjnej dla ograniczenia nadmiernego hałasu i wibracji.

ZALECENIA DO LOKALIZACJI URZĄDZENIA	
1	Należy uwzględnić masę urządzenia. Odnieść się przy tym do masy urządzenia na jego tabliczce znamionowej. Masa na tabliczce znamionowej nie uwzględnia masy mediów, które powinny być uwzględniane podczas instalacji urządzenia.
2	Należy pozostawić dostateczną przestrzeń dla umożliwienia demontażu płyt obudowy i dla dostępu do wykonania robót konserwacyjnych
3	Instalator musi zapewnić urządzenie dźwigowe do podniesienia montowanych sufitowo central klimatyzacyjnych
4	Wszystkie urządzenia muszą być montowane poziomo – tylko sekcje odzyskiwania z przeciwprądowym wymiennikiem ciepła muszą być zainstalowane ze spadkiem 0,5%, w kierunku rury spustowej kondensatu.
5	Należy uwzględnić wymagania dla orurowania węzownic i spustów.

2.2.2 MONTAŻ KANAŁOWEJ CENTRALI PODWIESZANEJ



! Podwieszenie centrali klimatyzacyjnej jest realizowane za pomocą uchwytów wieszakowych, znajdujących się z obu stron poszczególnych sekcji urządzenia. Do zawieszenia urządzenia należy zastosować stalowe pręty gwintowane o **minimalnej średnicy 8mm**. Gwintowane pręty nie są objęte dostawą producenta.

RODZAJE UCHWYTÓW WIEŠZAKOWYCH

Typ A

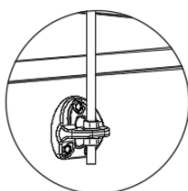

Typ B

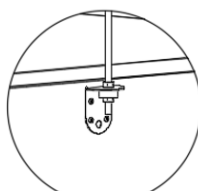

Typ C

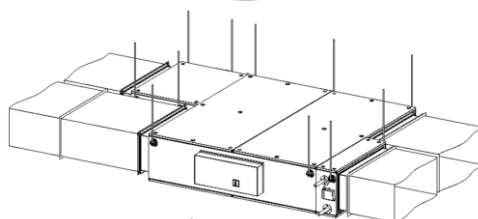
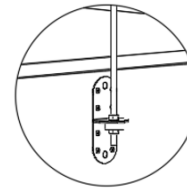

POZYCJA UCHWYTÓW DO ZAWIESZENIA - SEKCJA ODZYSKU CIEPŁA

A - VVS005s

B - VVS010s

C - VVS015s

D - VVS020s

E - VVS030s

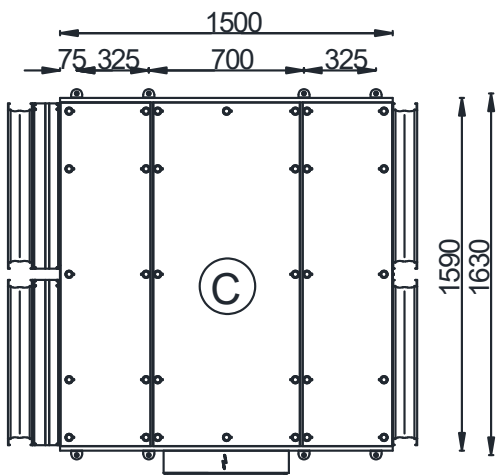
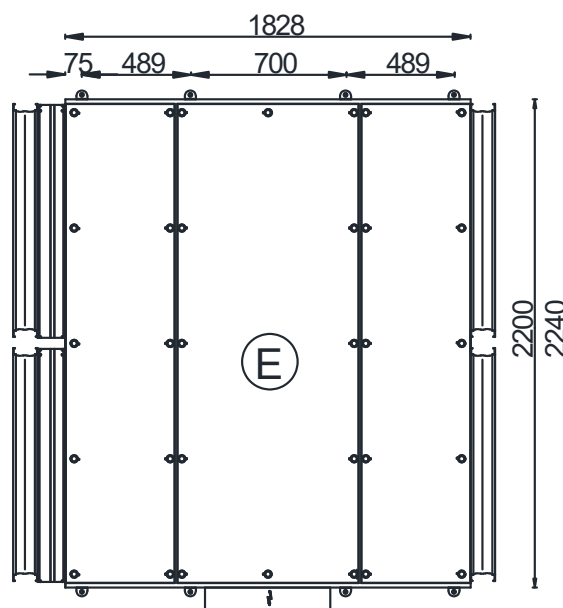
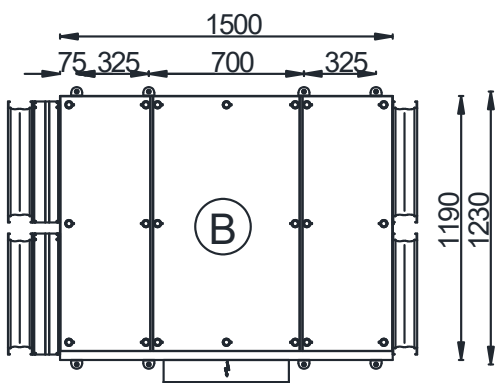
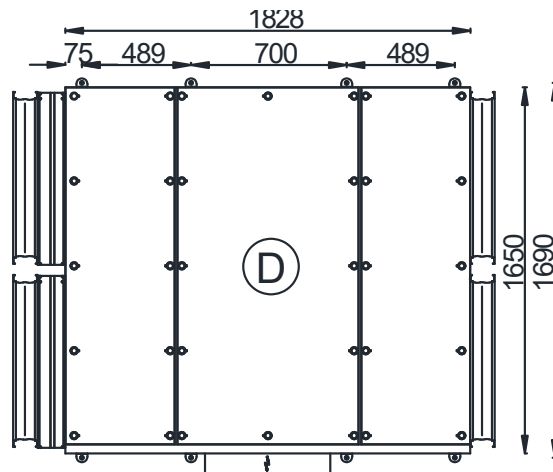
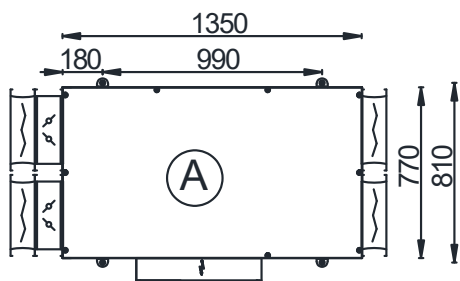

Przed montażem urządzeń należy przygotować bloki central w pozycji pracy (uchwyty wieszakowe u góry bloku). Bloki wymiennika (przeciwprądowego) hexagonalnego odzysku ciepła dostarczane są w pozycji pionowej VVS005s-VVS020s oraz w pozycji poziomej odwróconej o 180° VVS030s.

SPOSÓB OBCHODZENIA SIĘ Z BLOKIEM SEKCJI PODWIESZANEJ

Odwracanie bloku

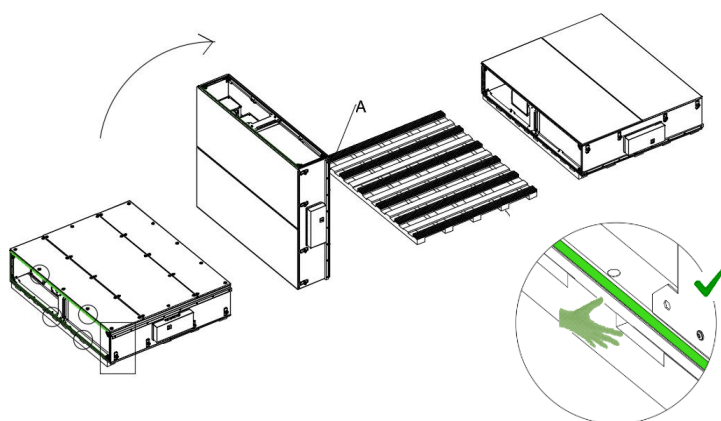

- ! Odwróć ostrożnie blok zgodnie z pokazaną obok metodą.
- ! Obracaj przez bok, na którym nie ma uchwytów lub automatyki
- ! Chwyć blok od spodu lub za ramkę przeznaczoną do podłączenia kanałów.
- ! Nie pozostawiaj niezabezpieczonego bloku w pozycji pionowej.

UWAGA!

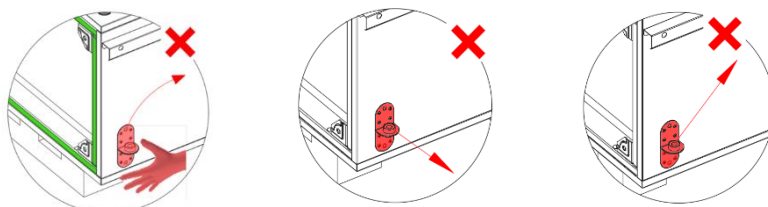

- ! Zabrania się używania uchwytów do podnoszenia, ciągnięcia lub obracania bloku

MONTAŻ URZĄDZEŃ – SPRAWDZENIE STANU URZĄDZENIA

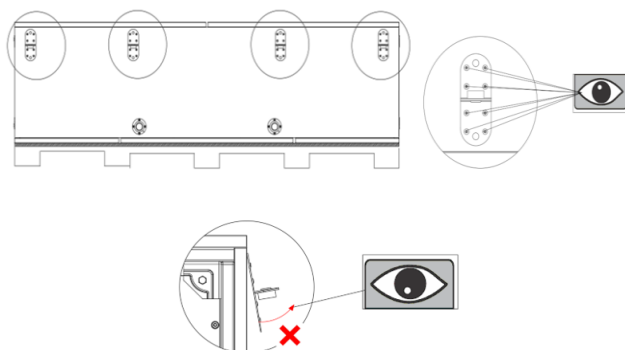

- ! Przed przystąpieniem do montażu sprawdź stan urządzenia, w szczególności sprawdź wszystkie uchwyty wieszakowe. Sprawdź czy nie uległy uszkodzeniu, odkształceniu lub poluzowaniu wskutek niewłaściwego transportu lub przechowywania.
- ! Jeżeli wystąpił chociażby jeden przypadek opisany powyżej:
! NIE INSTALUJ URZĄDZENIA!
! SKONTAKTUJ SIĘ Z AUTORYZOWANYM SERWISEM PRODUCENTA!

MONTAŻ URZĄDZEŃ – UWAGA!

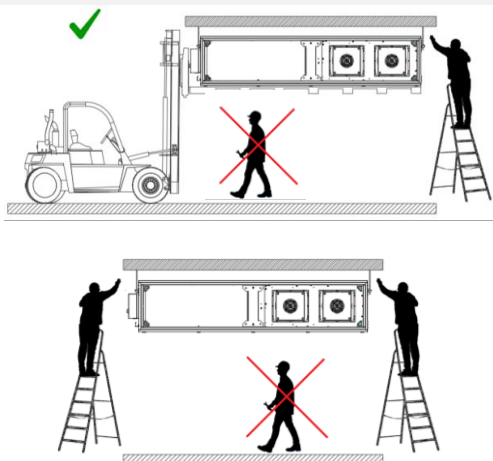

- ! DO CZASU ZAKOŃCZENIA MONTAŻU ZABEZPIECZ MIEJSCE MONTAŻU.
- ! POD MONTOWANYM URZĄDZENIEM NIE MOGĄ PRZEBYWAĆ ŻADNE OSOBY.

MONTAŻ URZĄDZEŃ – ZASADY

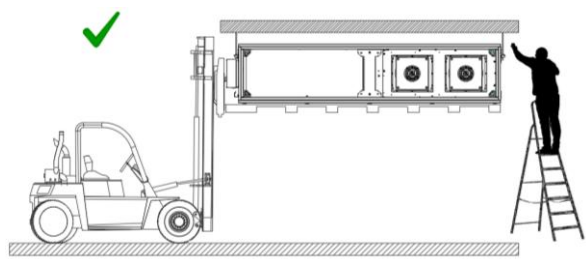

- ! Używając sprzętu dźwigowego podnieś sekcję urządzenia do miejsca montażu. Sekcja urządzenia powinna pozostać na sprzęcie dźwigowym aż do czasu jej całkowitego zawieszenia na prętach gwintowanych.

MONTAŻ URZĄDZEŃ – ZASADY c.d.

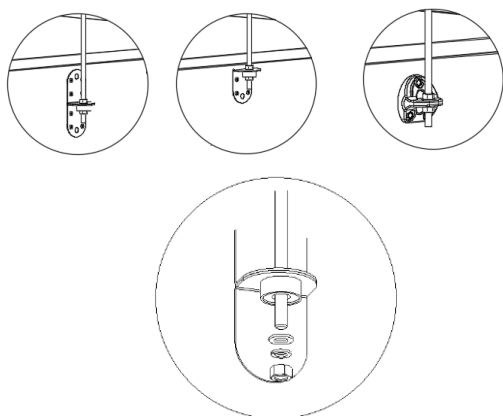
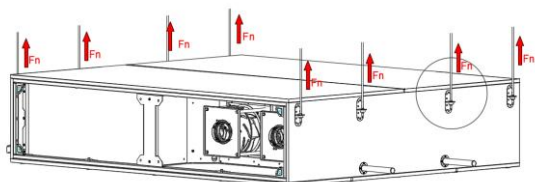

- ! Przymocuj urządzenie do stałego elementu nośnego (np.: sufitu) za pomocą prętów gwintowanych i połączeń śrubowych.
- ! Połączenia śrubowe na prętach mocuj naprzemiennie.
- ! Pamiętaj aby równomiernie obciążyć pręty gwintowane
- ! Wypoziomuj centralę

MONTAŻ URZĄDZEŃ – ZASADY c.d.

! Pamiętaj! Pręty gwintowane muszą być w pozycji pionowej.

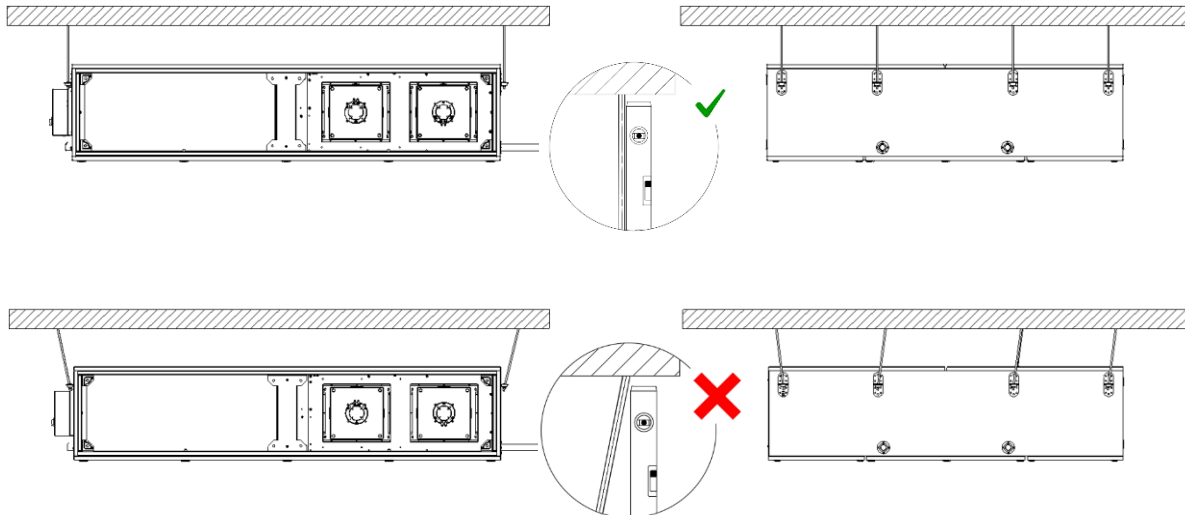

MONTAŻ URZĄDZEŃ – MONTAŻ BLOKU Z ODZYSKIEM CIEPŁA.

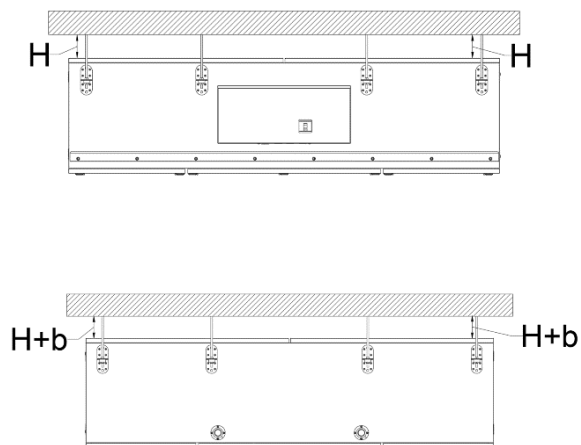

! Blok z odzyskiem ciepła musi być pochylony w kierunku spływu kondensatu (0,5%)

AHU	005s	010s	015s	020s	030s
b [mm]	4	6	8	8	11

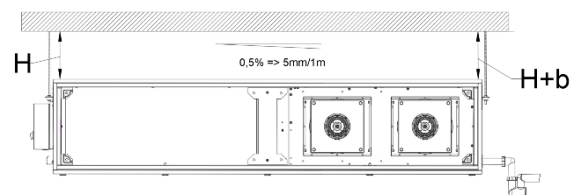

ODPROWADZENIE SKROPLIN

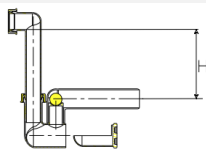

! **H [mm]** = całkowite spiętrzenie wentylatora w mm słupa wody ($\text{Pa} \cdot 0,1$)

ŁĄCZENIE SEKCJI I MONTAŻ ELEMENTÓW OPCJONALNYCH

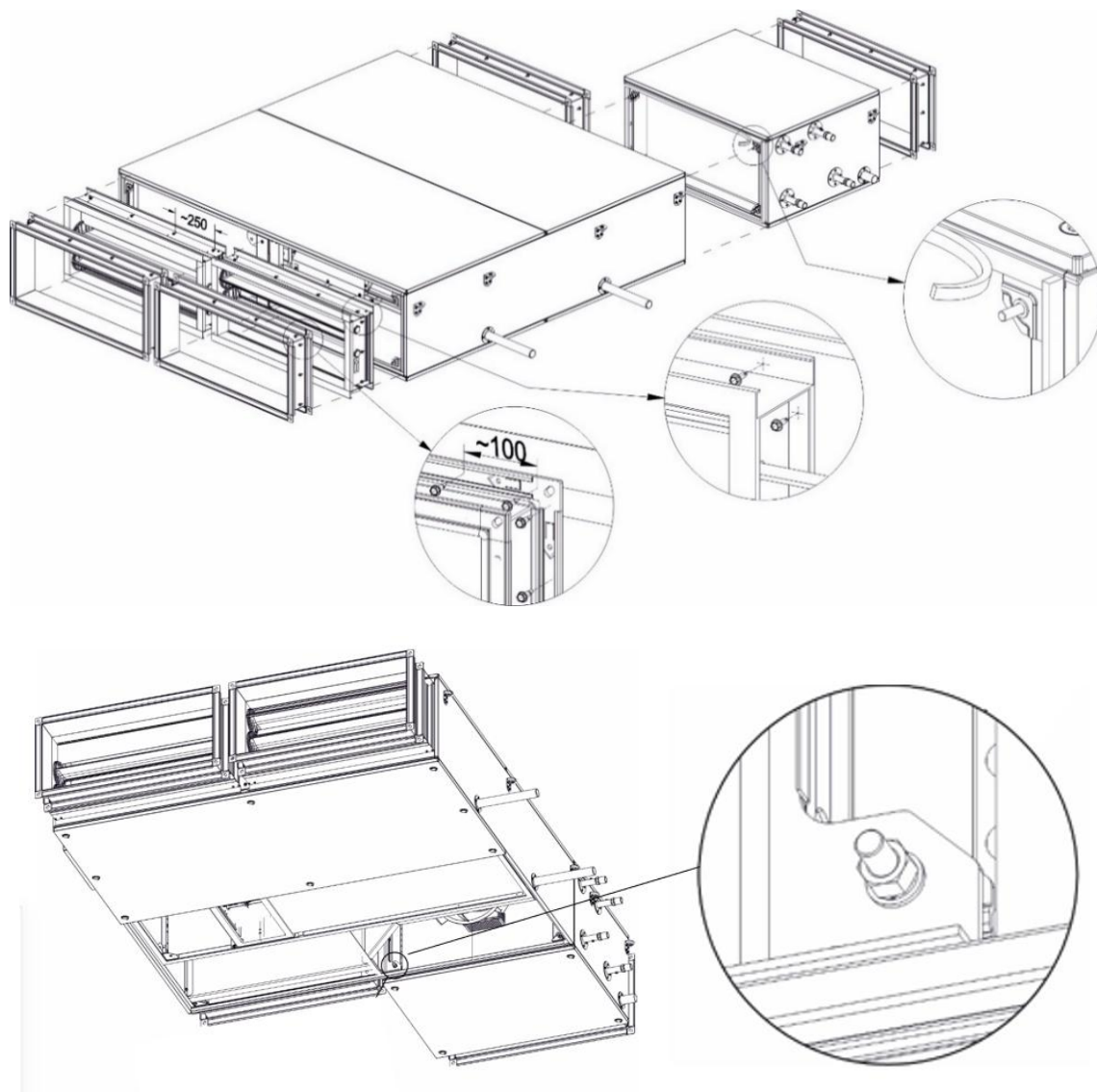

ŁĄCZENIE FUNKCJI KANAŁOWYCH (BEZ IZOLACJI) DO SEKCJI BAZOWEJ

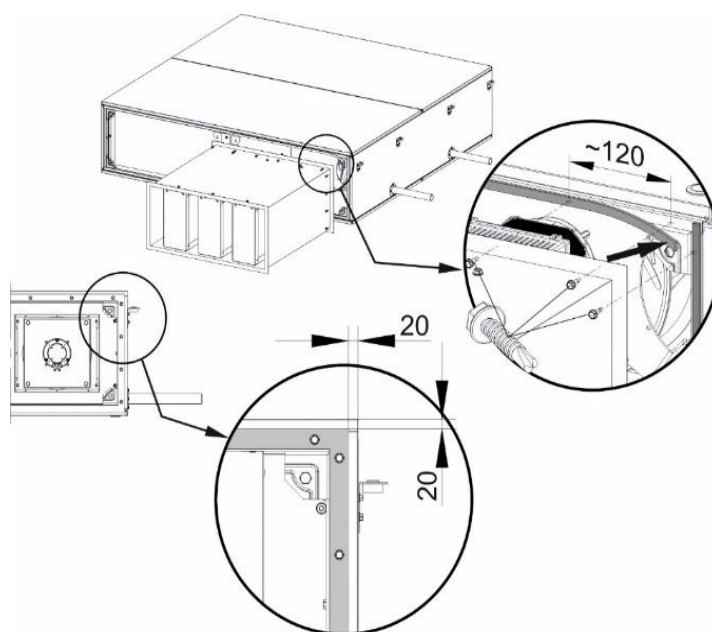

MONTAŻ NAPRZECIWLEGLYCH TŁUMIKÓW

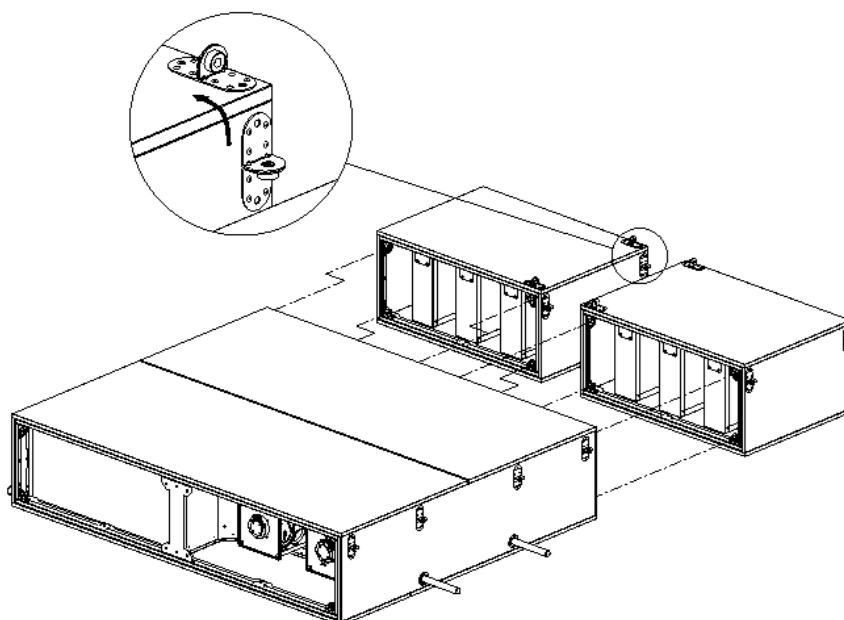

2.2.3 ŁĄCZENIE KANAŁÓW POWIETRZNYCH

MONTAŻ KANAŁÓW POWIETRZNYCH

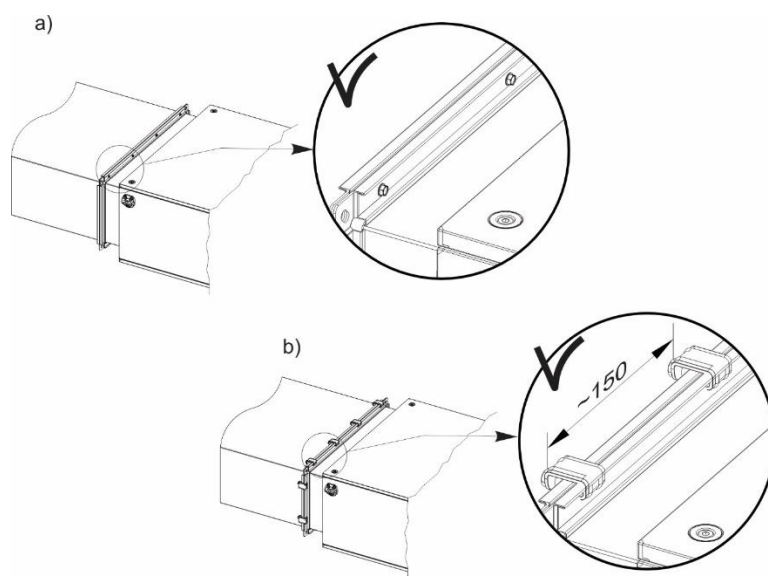

Kanały wentylacyjne powinny być łączone z centralą klimatyzacyjną za pomocą elastycznych połączeń (opcjonalne wyposażenie), które tłumią wibracje urządzenia i wyrównują niewspółosiowe odchylenie wyjść kanału i centrali klimatyzacyjnej.

Elastyczne połączenia są wyposażone w kołnierze z uszczelnieniem. Elastyczne kołnierze powinny być łączone z kanałami za pomocą samogwintujących wkrętów (a) lub dodatkowych elementów zaciskowych (b)

Służące do łączenia kanałów elementy nie wchodzą w zakres standardowej dostawy

3 PODŁĄCZENIE WYMIENNIKÓW CIEPŁA

3.1 PODŁĄCZENIE WYMIENNIKÓW WODNYCH



- ! Działanie wymiennika wymaga jego podłączenia do instalacji ciepła technologicznego lub wody lodowej w zależności od zaprojektowanej funkcji tego wymiennika.
- ! Wymienniki muszą być zabezpieczone przed ich zamrożeniem (jeżeli występuje takie ryzyko).
- ! Podłączanie wymienników ciepła powinno być przeprowadzane w sposób niepowodujący naprężeń, mogących skutkować mechanicznymi uszkodzeniami lub nieszczelnościami. Masa rur i naprężenia termiczne nie mogą być przenoszone na przyłącza wymiennika.
- ! Przewody zasilające powinny być poprowadzone w taki sposób aby unikać kolizji z innymi sekcjami centrali klimatyzacyjnej oraz innymi instalacjami.
- ! Musi istnieć możliwość łatwego odłączenia wymienników od instalacji ciepła lub chłodu technologicznego na potrzeby przeprowadzenia czynności konserwacyjno-serwisowych.
- ! Należy stosować kompensację na dolocie i odlocie złączy, dla wyrównania liniowego rozszerzania się rur.
- ! Przewody hydrauliczne nie mogą być prowadzone nad przewodami elektrycznymi.



WYMAGANIA JAKOŚCIOWE DLA CZYNNIKA ZASILAJĄCEGO WYMIENNIKI WODNE

- ! Olej i smar < 1 mg/l ! pH przy temp. (+25)°C 8-9.
- ! Tlen < 0.1 mg/l (jak najniższe, jak to możliwe).
- ! Minimalna temperatura chłodnicy (+3) °C.
- ! Maksymalna temperatura robocza (+130)°C.
- ! Maksymalne ciśnienie robocze 16 bar (testowe 21bar).
- ! Przy ujemnych temperaturach powrotu czynnika należy stosować dodatek obniżający temperaturę zamarzania np glikol (max do 50% zawartości w mieszaninie).
- ! Twardość wody nie większa niż:
 - stężenie normalne = 4.101 [mval/l] [mval/dm³]
 - stężenie molowe = 2.051 [mmol/l] [mmol/dm³]
 - Ca²⁺/l = 82.189 [mg Ca²⁺/l] [mg Ca²⁺/dm³]
 - CaCO₃ = 205.25 [mg CaCO₃/l] [mg CaCO₃/dm³] (ppm)
 - stopnie francuskie = 20.525 [°f] [°TH]
 - stopnie angielskie = 14.400 [°e] [grain CaCO₃/gal(UK)]
 - US = 11.990 [grain CaCO₃/gal(US)]
 - CaO = 115.000 [mg CaO/l] [mg CaO/dm³]
 - stopnie niemieckie = 11.500 [°n] [°dH]

ZABEZPIECZENIE SKRĘCANYCH POŁĄCZEŃ WYMIENNIKA WODNEGO

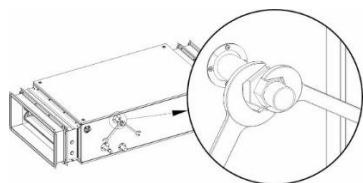

! Podczas montażu układu nawiewnego do wymienników wyposażonych w połączenia skręcane, należy odciążyć złącze wymiennika za pomocą dodatkowego klucza.

ZASADA ZASILANIA WYMIENNIKÓW WODNYCH

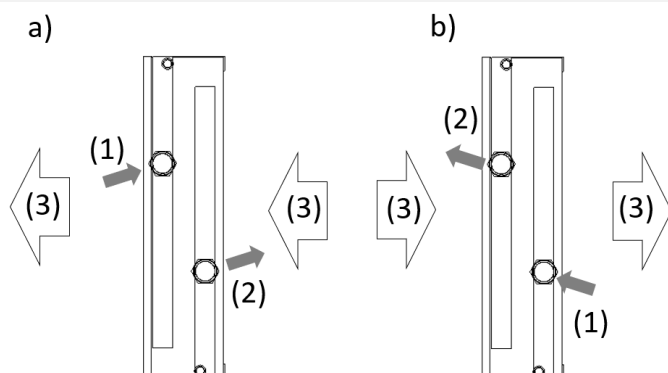

- a) Wykonanie lewostronne
- b) Wykonanie prawostronne
- (1) Zasilanie wymiennika czynnikiem grzewczym/chłodzącym
- (2) Powrót z wymiennika czynnika
- (3) Kierunek przepływu powietrza w centrali

! Połączenia zasilania i powrotu czynnika z wymiennika powinny być skonfigurowane w taki sposób, aby wymiennik pracował w trybie przeciuprądowym. Współprądowy tryb pracy wymiennika zapewnia niższą średnią różnicę temperaturową, wpływając na jego wydajność pracy.

3.2 PODŁĄCZENIE WYMIENNIKÓW DX (DIRECT EXPANSION COILS)

!

- ! Wymiennik DX przewidziany do pracy z czynnikiem R410A lub R32 (poza dostawą) w układzie z zaworem rozprężnym.
- ! Aby zapewnić prawidłowe działanie chłodziw lub nagrzewnic DX, wymienniki te powinny być podłączone do instalacji DX z agregatem skraplającym zgodnie ze wszystkimi obowiązującymi przepisami, zasadami oraz najlepszymi praktykami.
- ! Maksymalne ciśnienie robocze 38 bar.
- ! Praca lub postój przy ujemnych temperaturach wymaga systemu zabezpieczenia oraz systemu odszraniania. Należy zabezpieczyć węzownicę przed osadzaniem się szronu na jej powierzchni.
- ! Nie można dopuścić do całkowitego zamrożenia lub zaszronienia wymiennika.
- ! Dla urządzeń wyposażonych w instalację freonową - przed montażem urządzenia sprawdź obowiązujące przepisy związane z obowiązkami instalatora, właściciela (operatora) pompy ciepła lub instalacji DX (patrz ustawa F-gazowa).
- ! Nie wolno uwalniać czynnika chłodniczego do atmosfery! Jeżeli wymagane jest dodanie lub odessanie czynnika chłodniczego, wówczas wykonujący tę czynność technik serwisowy musi postępować zgodnie ze wszystkimi przepisami lokalnymi.
- ! Właściciel pompy ciepła lub właściciel (operator) instalacji DX jest zobowiązany do założenia Karty Produktu, w której zapisywane są wszystkie przeglądy, naprawy lub modyfikacje urządzenia.

ZASADA ZASILANIA WYMIENNIKÓW DX (CHŁODNICE, NAGRZEWNICE)

!

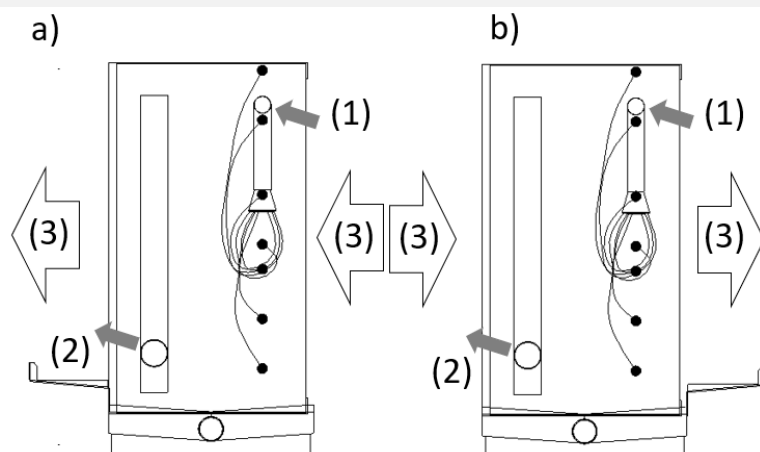

- a) Wykonanie lewostronne
- b) Wykonanie prawostronne
- (1) Zasilanie wymiennika (linia cieczy - doprowadzenie czynnika do rozdzielacza)
- (2) Linia ssąca (linia pary - powrót czynnika do sprężarki)
- (3) Kierunek przepływu powietrza w centrali

- ! Wymienniki DX mają połączenia kapilarne. Podczas lutowania twardego lub spawania rur unikać narażenia elementów rurowych na wysokie temperatury przy wykonywaniu połączeń kapilarnych i zabezpieczać moką szmatką zawór, najbliższy położony od wykonywanego połączenia.

3.3 ODPROWADZENIE SKROPLIN

Na powierzchniach chłodnic powietrza oraz wymiennika odzysku ciepła może się wykraplać wilgoć z powietrza. Wykraplona wilgoć (kondensat) spływa do wanny ociekowej znajdującej się pod tymi funkcjami. Instalator zobowiązany jest do podłączenia wanien ociekowych do instalacji odprowadzenia wody z uwzględnieniem zastosowania syfonów. Odprowadzanie skroplin wyprowadzone jest na zewnątrz obudowy centrali klimatyzacyjnej. Wyprowadzania znajdują się w wannach kondensacyjnych chłodnic oraz przeciwprądowego wymiennika ciepła (średnica rury odpływu wynosi 32 mm).



- ! Dla prawidłowej pracy centrali wymagany jest montaż syfonów dla wanien znajdujących się po stronie ssawnej wentylatora (na podciśnieniu).
- ! Rekomenduje się stosowanie syfonów dla wanien znajdujących się po stronie tłocznej wentylatora (na nadciśnieniu).
- ! Nie można stosować zaworów kulowych po stronie tłocznej wentylatora.
- ! Nie można łączyć różnych odprowadzeń spływowych kondensatu do jednego syfonu.
- ! Przed uruchomieniem centrali klimatyzacyjnej, należy napełnić syfon wodą.
- ! W przypadku zimnego otoczenia, należy zaizolować przewody odprowadzania wody.
- ! W przypadku zagrożenia zamarznięcia kondensatu należy zastosować odpowiedni system jego ogrzewania.

ODPROWADZENIE SKROPLIN - PODŁĄCZENIE SYFONU

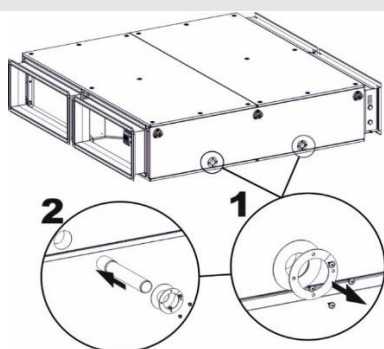

$p < p$ atmosferyczne

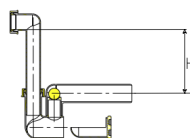

$p > p$ atmosferyczne

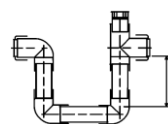

H [mm] = całkowite spiętrzenie wentylatora w mm
 H_2O

$$H \text{ [mm]} = Dp \text{ [Pa]} * 0,1$$

Dp [Pa] – spiętrzenie wentylatora w paskalach

4 PODŁĄCZENIE ZASILANIA ELEKTRYCZNEGO DO CENTRALI

4.1 PODŁĄCZENIE WERSJI PLUG&PLAY

Urządzenia nawiewno-wywiewne z przeciw-prądowym hexagonalnym wymiennikiem odzyskującym ciepło są fabrycznie okablowane oraz są wyposażone w zaawansowaną automatykę sterującą-zabezpieczającą. Puszka przyłączeniowa do zasilania elektrycznego urządzenia oraz podłączenie peryferyjnych elementów automatyki znajduje się na bocznym panelu obudowy centrali.

PUSZKA PODŁĄCZENIOWA (ROZDZIELNICA AUTOMATYKI) DO CENTRALI

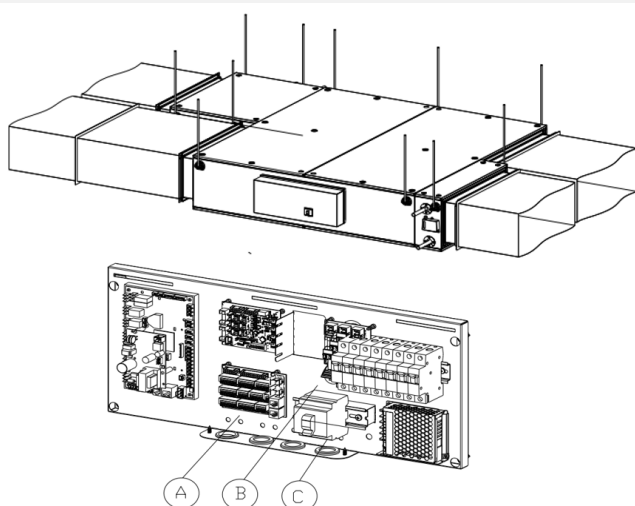

A – Terminal 1 (T1) - miejsce podłączenia peryferyjnych elementów automatyki (sygnał siłowników zaworów wodnych, czujników kanałowych itp)

B - podłączenie pompy wodnej nagrzewnicy głównej,

C – podłączenia zasilania centrali i wyłącznik główny

W centrali VVS005s są zastosowane bezpieczniki topikowe zamiast wyłączników nadprądowych.



- ! Przekroje i typy kabli (np. kabel ekranowany), zasilających poszczególne elementy funkcjonalne, powinny być wybierane w oparciu o prąd znamionowy i swoiste warunki robocze (np. temperatura otoczenia, sposób okablowania, odległość od źródła zasilania).
- ! Nagrzewnice elektryczne i pompy wody dla nagrzewnic wstępnych i wtórnych należy zasilić z zewnętrznej rozdzielni (poza dostawą)

PODŁĄCZENIE ZASILANIA CENTRALI – 1~230V AC 50/60Hz

Wielkość centrali	Ilość wentylatorów	Prąd znamionowy jednofazowy	Zabezpieczenie	Przewód zasilający
[-]	[-]	[A]	[-]	[-]
VVS005s	x1	9 A	C10/1	3x 1,5mm ²
VVS005s z HE PTC	x1	12.4 A	C16/1	3x 1,5mm ²
VVS010s	x1	16 A	C20/1	3x 2,5mm ²
VVS015s	x1	16 A	C20/1	3x 2,5mm ²
VVS020s	x2	26 A	C32/1	3x 4,0mm ²
VVS030s	x2	26 A	C32/1	3x 4,0mm ²

Dotyczy urządzenia nawiewno-wywiewnego z przeciw-prądowym hexagonalnym wymiennikiem wyposażonych w fabryczną automatykę.

4.2 PODŁĄCZENIE WERSJI BEZ FABRYCZNEGO OKABLOWANIA

W przypadku central bez okablowania fabrycznego centrale wymagają podłączenia zasilania zespołów wentylatorowych poprzez puszkę elektryczną umieszczoną na w przestrzeni wentylatorowej.

PUSZKA PODŁĄCZENIOWA SILNIKA WENTYLATORA

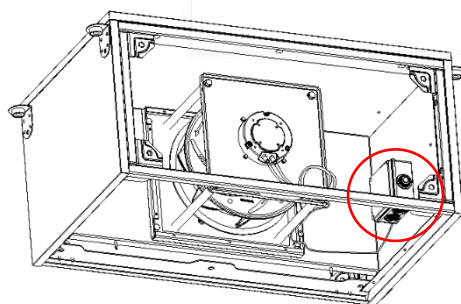

W przypadku central bez okablowania fabrycznego centrale wymagają podłączenia zasilania zespołów wentylatorowych poprzez puszkę elektryczną umieszczoną w przestrzeni wentylatorowej.

- ! Przekroje i typy kabli (np. kabel ekranowany), zasilających poszczególne elementy funkcjonalne, powinny być wybierane w oparciu o prąd znamionowy i swoiste warunki robocze (np. temperatura otoczenia, sposób okablowania, odległość od źródła zasilania).
- ! Silniki EC sterowane są sygnałem ModBus RTU (RS485). W przypadku konieczności sterowania poprzez sygnał 0-10V wymagane jest zastosowanie konwertera 0-10V / ModBus RTU.

PODŁĄCZENIE ZASILANIA SEKCJI WENTYLATOROWYCH – 1~230V AC

Wielkość centrali	Kod wentylatora	Prędkość maksymalna (nominalna)	Prąd znamionowy
[-]	[-]	[obr/min]	[A]
VVS005s	190 0.18kW 4.00x1	4490	1,20
VVS010s	225 0.38kW 1.64x1	3600	1,56
VVS015s	250 0.38kW 2.00x1	3000	1,74
	250 0.7kW 1.58x1	3800	3,67
VVS020s	225 0.38kW 1.64x2	3800	2 x 3,67
	225 0.74kW 1.33x2	4500	2 x 3,40
	250 0.7kW 1.58x1	3800	3,67
VVS030s	250 0.7kW 1.58x2	3800	2 x 3,67
	250 0.38kW 2.00x2	3000	2 x 1,74

POŁĄCZENIE KABLOWE SILNIKA WENTYLATORA CENTRALI BEZ AUTOMATYKI

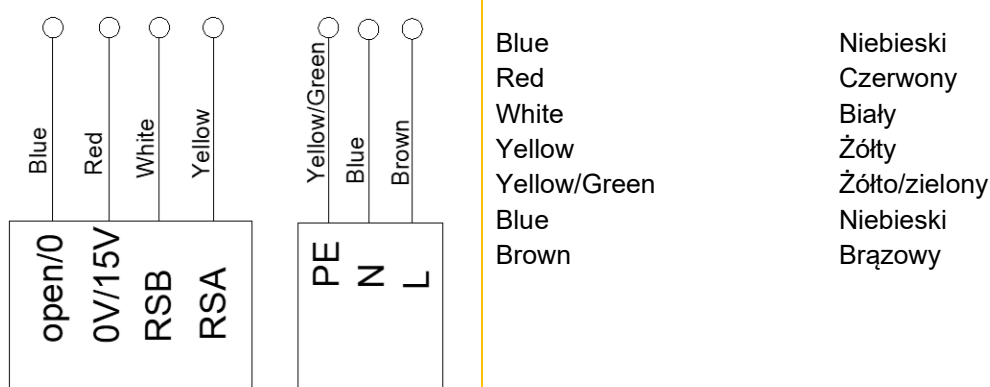

POŁĄCZENIE KABLOWE SILNIKA WENTYLATORA Z WEWNĘTRZNĄ PUSZKĄ PRZYŁĄCZENIOWĄ (VVS010s-VVS030s).

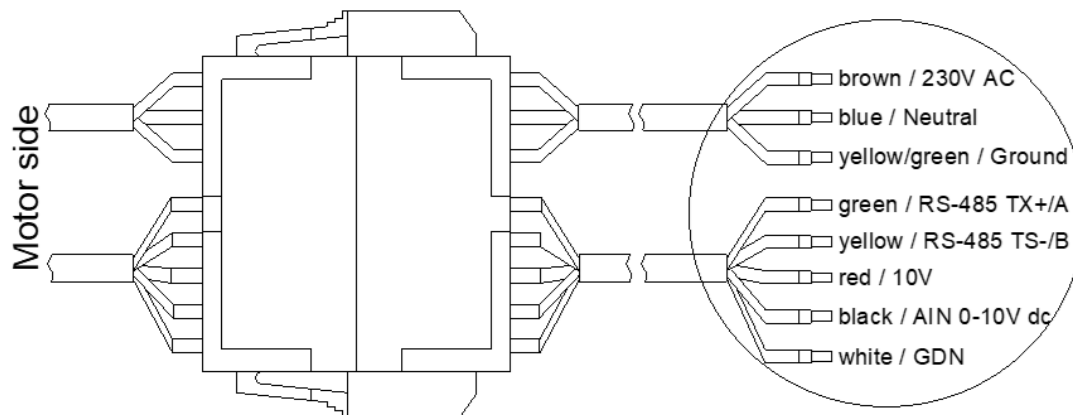

Brown	Brązowy	230V AC	Yellow	Żółty	RS-485 TX-/B
Blue	Niebieski	Neutralny	Red	Czerwony	Stałe 10V DC
Yellow/ Green	Żółto/ zielony	Ochronny	Black	Czarny	Wejście 10V DC
Green	Zielony	RS-485 TX+/A	White	Biały	GND

5 NAGRZEWNICA ELEKTRYCZNA

5.1 WBUDOWANA NAGRZEWNICA ELEKTRYCZNA PTC

Sekcja z wymiennikiem HEX może być wyposażona w opcjonalną nagrzewnicę elektryczną PTC, która jest fabrycznie podłączona do punktu zasilania urządzenia oraz układu sterowania. Nagrzewnica nie wymaga żadnych prac instalacyjnych. Zastosowano podwójne zabezpieczenie termiczne, co przy podłączeniu szeregowym spowoduje natychmiastowe wyłączenie obu grzałek przy przekroczeniu temperatury na jednej z nich. Zbyt wysoka temperatura (160 °C -170 °C) spowoduje przepalenie bezpiecznika termicznego, który zabezpiecza zarówno nagrzewnicę jak i elementy sąsiednie w centrali przed zniszczeniem.

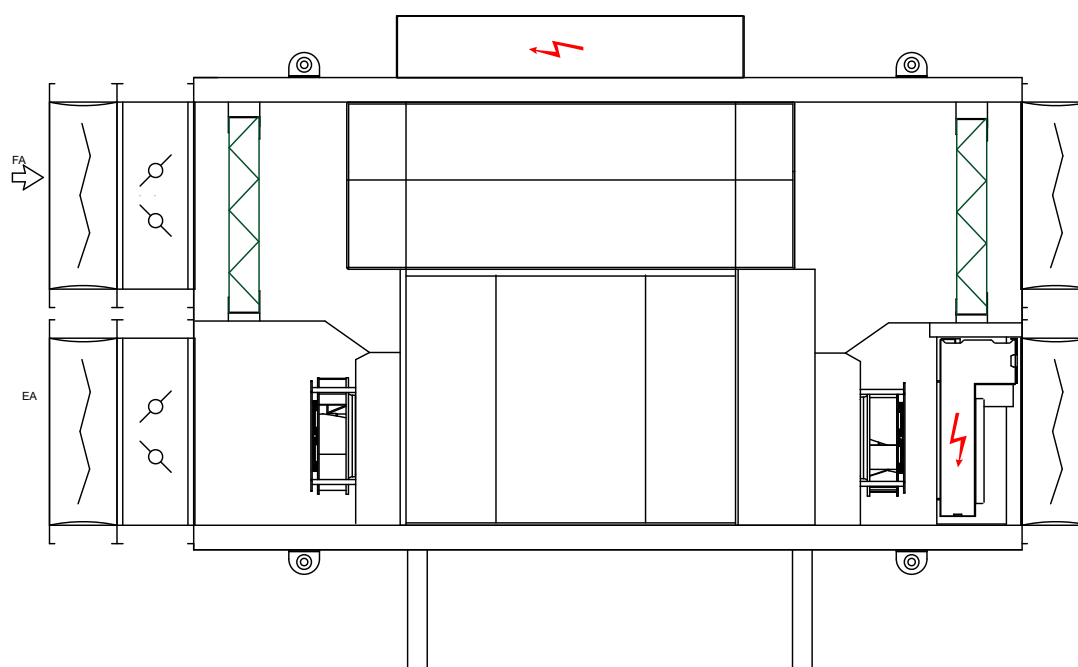

STEROWNICA NAGRZEWNICY ELEKTRYCZNEJ

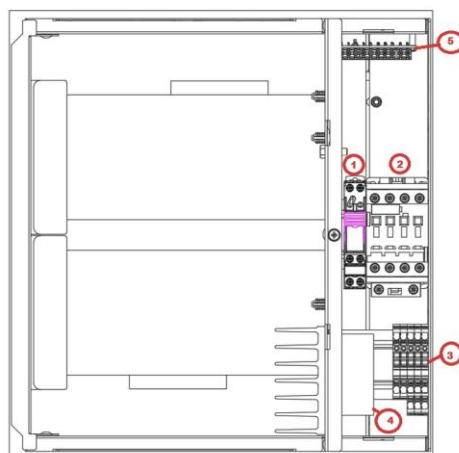
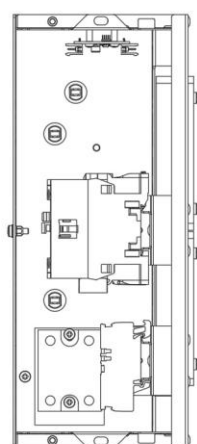

- 1 Przełącznik
- 2 Stycznik
- 3 Złączki podwójne i potrójne
- 4 Przełącznik półprzewodnikowy
- 5 Sterownik

5.2 NAGRZEWNICA ELEKTRYCZNA KANAŁOWA

5.2.1 INFORMACJE OGÓLNE

Nagrzewnica elektryczna składa się z elementów grzejnych (grzałek), terminala przyłączeniowego, automatyki sterującej (SCCR) oraz zabezpieczeń przed nadmiernym wzrostem temperatury.

Grzałki stanowią druty grzejne Cr-Ni-Fe o mocy 6kW/400V. Są one połączone są w plastry grzewcze (sekcje grzewcze). Nagrzewnica może składać się z 3 plastrów grzewczych.

Obudowę nagrzewnicy stanowi blacha ocynkowana bez izolacji termicznej (kanał wentylacyjny).

IZOLACJA TERMICZNA NAGRZEWNICY ELEKTRYCZNEJ NA OBIEKCIE.

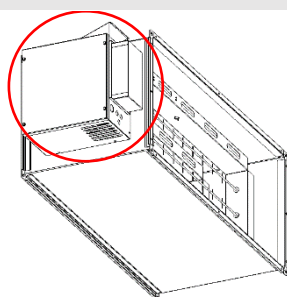

- ! Izolując kanały wentylacyjne, w skład których wchodzi nagrzewnica elektryczna, obudowę nagrzewnicy) należy dopilnować, aby punkt przyłączeniowy (zwłaszcza jego otwory wentylacyjne) znajdował się poza warstwą izolacyjną.

KONFIGURACJA PLASTRÓW (SEKCJI) GRZEWZYCH

Wielkość AHU	Maksymalna Liczba Plastrów	Moc pojedynczego plastra	Łączna moc nagrzewnicy
[-]	[szt.]	[kW]	[kW]
VVS005s	1	10	10
VVS010s	1	12	12
VVS015s	2	18	36
VVS020s	2	18	36
VVS030s	2	18	36

Modulowanie Napięcia Zasilania W Zależności Od Zapotrzebowania Na Moc Grzewczą (Pierwszego Plastra Grzewczego).



Pierwszy plaster sterowany jest płynnie 0-10V, każdy pozostały (WŁ/WYŁ) ON-OFF.

Za każdym razem, gdy regulowany plaster osiąga pełną moc, zapotrzebowanie jest przekazywane do następnego plastra, który zaczyna pracować z pełną wydajnością. Ewentualna dodatkowa moc grzewcza będzie realizowana poprzez płynne zwiększanie regulowanej mocy grzewczej plastra modulowanego.

SZCZEGÓŁY INSTALACJI ELEKTRYCZNEJ

Rodzaj sieci	TN
Napięcie znamionowe zasilania	3x400V AC
Napięcie znamionowe izolacji	400V
Napięcie znamionowe udarowe wytrzymywane	2500V
Prąd znamionowy krótkotrwały I _{cn} dla poszczególnych obwodów - skuteczna wartość składowej okresowej wytrzymywanej przez 1s, tj. prąd zwarciový spodziewany przy napięciu łączeniowym	6kA
Prąd znamionowy zwarciový	6kA
Współczynnik jednoczesności	0,8
Częstotliwość znamionowa	50 Hz
Stopień ochrony	IP00
Dopuszczalna temperatura pracy	0 °C ÷ (+50) °C
Napięcie zasilania obwodów sterowniczych	24V DC
Rodzaj sieci	TN
Napięcie znamionowe zasilania	3~400V AC
Napięcie znamionowe izolacji	400V
Napięcie znamionowe udarowe wytrzymywane	2500V

5.2.2 PODŁĄCZENIE ZASILANIA NAGRZEWNIC ORAZ ZABEZPIECZENIA PRĄDOWE

- ! Podłączenie zasilania należy wykonać za pomocą oddzielnej rozdzielnicy, która nie jest dostarczana z dostawą VTS.
- ! Podłączenie nagrzewnicy należy wykonać w taki sposób, aby nie było możliwości załączenia się nagrzewnicy, gdy wentylator nie jest włączony – służą do tego fabrycznie montowane, szeregowo połączone zabezpieczenia w postaci termostatu i presostatu, uniemożliwiające załączenie nagrzewnicy w przypadku niespełnienia warunków temperaturowych i przepływu powietrza.
- ! W przypadku zatrzymania wentylatora należy bezwzględnie wyłączyć zasilanie nagrzewnicy.

DOSTĘPNE WARIANTY MOCY NAGRZEWNIC ELEKTRYCZNYCH (3~400V AC 50HZ)

Typ	Wielkość AHU	Moc	Typ rozdzielnicy	Przewód zasilający		
				Prąd nominalny L1/L2/L3 [A]	Zabezpieczenie	Przekrój przewodu
[-]	[-]	[kW]	[kW]	[A]	[A]	[mm ²]
Niska moc	VVS005s	2,5	1x18	6,3/6,3/0	10	1,5
	VVS005s	2,5	1x18	6,3/6,3/0	10	1,5
	VVS010s	3	1x18	7,5/7,5/0	10	1,5
	VVS015s	6	1x18	8,7/8,7/8,7	16	2,5
	VVS020s	6	1x18	8,7/8,7/8,7	16	2,5
	VVS030s	6	1x18	8,7/8,7/8,7	16	2,5
Wysoka moc	VVS005s	10	1x18	21,6/12,5/12,5	25	4
	VVS010s	12	1x18	26/15/15	32	6
	VVS015s	18	1x18	26/26/26	32	6
	VVS015s	36	2x18	52/52/52	63	16
	VVS020s	18	1x18	26/26/26	32	6
	VVS020s	36	2x18	52/52/52	63	16
	VVS030s	18	1x18	26/26/26	32	6
	VVS030s	36	2x18	52/52/52	63	16

! Sekcja nagrzewnicy posiada oznakowanie „Typu rozdzielnicy”. Należy wziąć to pod uwagę podczas identyfikowania mocy i typu nagrzewnicy elektrycznej.

Typ przewodów zastosowanych dla poszczególnych funkcji nagrzewnic przedstawiony został w tabeli poniżej. Przekrój przewodu oraz jego zabezpieczenie powinny zostać dobrane na podstawie informacji wskazanych w tabeli powyżej.

Typy przewodów do podłączenia nagrzewnic elektrycznych			
Zastosowanie przewodu	Napięcie znamionowe	Typ	Temperatura pracy
Zasilanie grzałek elektrycznych	3~400V AC	wielożyłowy, żyła miedziana - linka skręcana	(-30)°C ÷ (+60)°C
Zasilanie układu sterującego	1~230V AC	wielożyłowy, żyła miedziana - linka skręcana	(-30)°C ÷ (+60)°C
Sterowanie układem automatyki nagrzewnicy	24V DC	wielożyłowy, żyła miedziana - linka skręcana	(-30)°C ÷ (+60)°C

PODŁĄCZENIE NAGRZEWNICY ELEKTRYCZNEJ Z ROZDZIELNICĄ 1X18KW

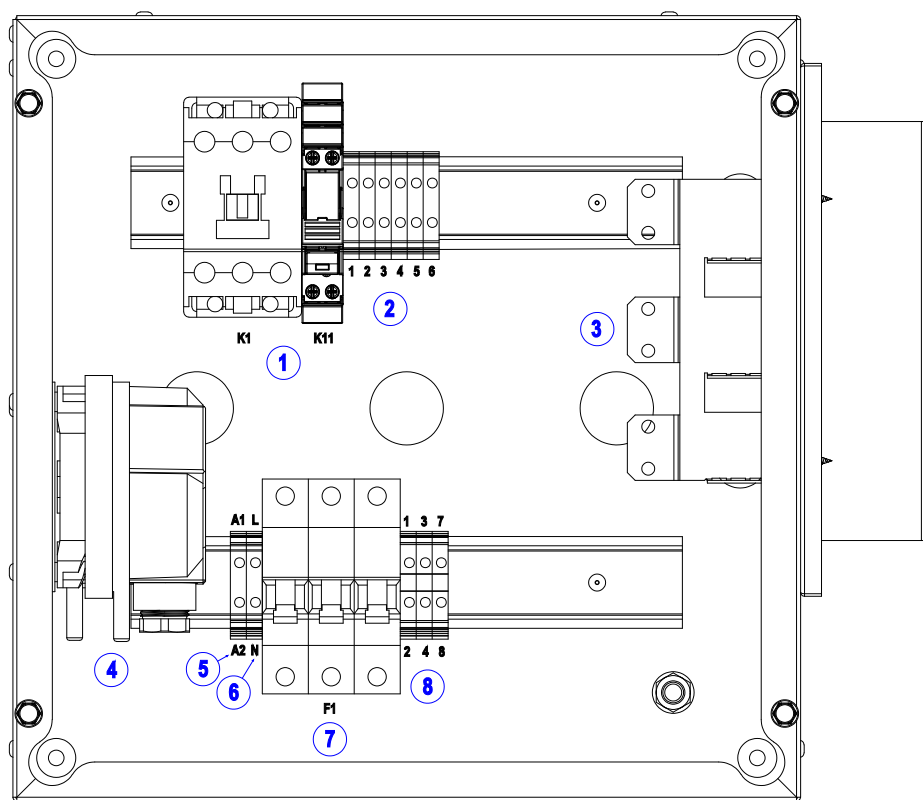

Oznaczenie	Opis	Podłączenie	Uwagi
1	przełączniki / styczniki	fabryczne	-
2	zaciski grzałek	fabryczne	-
3	grzałki	fabryczne	-
4	presostat	fabryczne / <u>instalator</u>	podłączenie rurek presostatu wykonuje użytkownik
5	zaciski sygnałowe - alarm	<u>na obiekcie / instalator</u>	-
6	zaciski zasilania 1f	<u>na obiekcie / instalator</u>	-
7	wyłączniki nadprądowe	<u>na obiekcie / instalator</u>	-
8	zaciski sygnałowe - sterowanie	<u>na obiekcie / instalator</u>	-

Ukazane widoki rozdzielnic mają na celu zobrazowanie rozmieszczenia komponentów wewnątrz ich obudowy. Należy pamiętać, że są one jedynie poglądowe – wykonując podłączenia elektryczne należy zawsze kierować się schematami elektrycznymi

PODŁĄCZENIE NAGRZEWNICY ELEKTRYCZNEJ Z ROZDZIELNICĄ 2X18KW

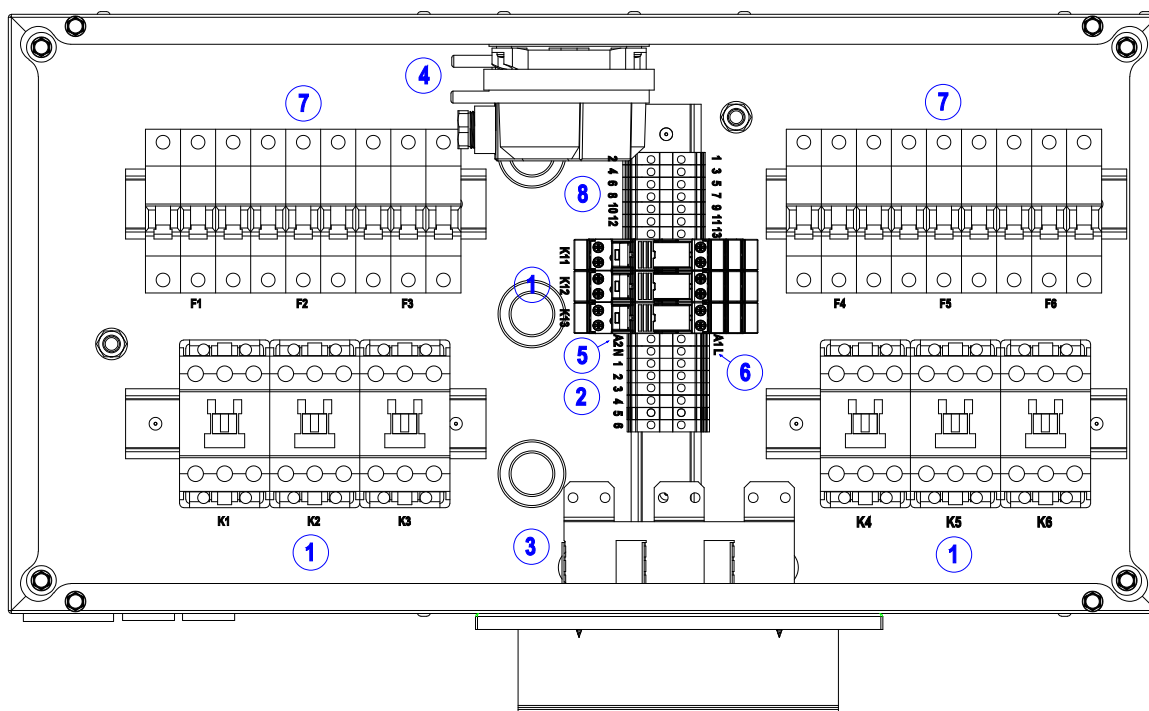

Oznaczenie	Opis	Podłączenie	Uwagi
1	przełączniki / styczniki	fabryczne	-
2	zaciski grzałek	fabryczne	-
3	grzałki	fabryczne	-
4	presostat	fabryczne / <u>instalator</u>	<u>podłączenie rurek presostatu wykonuje użytkownik</u>
5	zaciski sygnałowe - alarm	<u>na obiekcie / instalator</u>	-
6	zaciski zasilania 1f	<u>na obiekcie / instalator</u>	-
7	wyłączniki nadprądowe	<u>na obiekcie / instalator</u>	-
8	zaciski sygnałowe - sterowanie	<u>na obiekcie / instalator</u>	-

Ukazane widoki rozdzielnic mają na celu zobrazowanie rozmieszczenia komponentów wewnątrz ich obudowy. Należy pamiętać, że są one jedynie poglądowe – wykonując podłączenia elektryczne należy zawsze kierować się schematami elektrycznymi

5.2.3 WYŁĄCZNIK TERMICZNY (TERMIK)

Funkcjonalność termika oparta jest na właściwościach elementu bimetalicznego – powoduje on rozwarcie styków obwodu sterującego nagrzewnicą przy temperaturze powietrza w pobliżu termostatu, wynoszącej 65°C. Po awaryjnym wyłączeniu nagrzewnica włącza się automatycznie, gdy temperatura powietrza spadnie o 20°C. Po zamierzonym lub awaryjnym (spowodowanym przegrzaniem) wyłączeniu zasilania, wentylator nawiewny musi przez pewien czas pracować (0,5–5 min), tak aby grzałki nagrzewnicy osiągnęły normalną temperaturę.



! Wyłącznik termiczny stanowi zintegrowany, montowany fabrycznie komponent każdego plastra nagrzewnicy – nie wymaga dodatkowego montażu ani podłączenia elektrycznego przez instalatora.

WYŁĄCZNIK TERMICZNY- WŁAŚCIWOŚCI

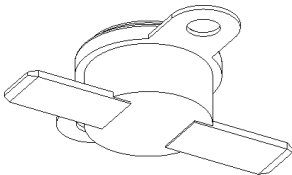
Wyłącznik termiczny	Podłączenie	Uwagi
	Funkcja	zabezpieczanie nagrzewnicy przed przegrzaniem (kontrola temperatury elementów grzejnych)
	Budowa	<ul style="list-style-type: none"> • metalowa obudowa • dwa zaciski śrubowe • element bimetaliczny z funkcją styku NC
	Znamionowe napięcie robocze	30V DC
	Rodzaj sygnału wyjściowego	beznapięciowy (styk przełączający)
	Temperatura aktywacji	(+65) °C
	Histereza temperaturowa	17 °C

5.2.4 PRESOSTAT RÓŻNICOWY

Presostat różnicowy stanowi kolejny, obok termostatu, element zabezpieczający przed pracą nagrzewnicy w warunkach niedozwolonych. Zapobiega on załączeniu nagrzewnicy w przypadku, gdy ciśnienie wytwarzane przez zespoły wentylatorowe po stronie nawiewnej centrali jest niewystarczające, by zapewnić bezpieczną pracę elementów grzejnych.



! Presostat stanowi komponent fabrycznie zamontowany oraz podłączony elektrycznie - **podłączenie wężyków ciśnieniowych presostatu należy wykonać na obiekcie zgodnie z poniższymi zaleceniami:**

- jeden z przewodów należy wyprowadzić do ciśnienia atmosferycznego – w przypadku montażu rozdzielnicy na kanale (na zewnątrz) przewodu nie trzeba podłączać – w rozdzielnicy panuje ciśnienie atmosferyczne,
- drugi z przewodów należy podłączyć na nadciśnieniu lub podciśnieniu w centrali lub w kanale (przed lub za silnikiem nawiewu),
- dopuszcza się przeniesienie presostat poza rozdzielnicę (w wersji kanałowej nagrzewnicy), aby uniknąć konieczności prowadzenia długich rurek pomiarowych - zalecane położenie presostatu – poziome, przy położeniu pionowym odczyt zawyżony jest o 11Pa względem rzeczywistego.



! Próg przełączania presostatu wynosi 20 Pa. Po podłączeniu do AHU, należy sprawdzić, czy presostat działa poprawnie dla najmniejszej dostępnej wydajności centrali. **W przypadku braku wykrytej różnicy ciśnień, należy zmienić miejsce podłączenia drugiego wężyka ciśnieniowego do instalacji.**

! W przypadku odwrotnym - **gdy dla danej nastawy presostatu różnica ciśnień wykrywana jest nawet, gdy centrala jest wyłączona** (zezwolenie na działanie nagrzewnicy mimo braku pracy wentylatorów), nastawę należy stopniowo zwiększać do momentu uzyskania poprawnej pracy – jej oznaką jest brak działania nagrzewnicy elektrycznej mimo wystąpienia sygnałów sterujących, jeśli presostat nie wykryje różnicy ciśnień pomiędzy kanałami pomiarowymi – zezwolenie powinno nastąpić dopiero po uruchomieniu wentylatorów.

! **Po pełnym podłączeniu presostatu należy wykonać test wyłączenia nagrzewnicy.** W tym celu należy wymusić ręcznie sterowanie nagrzewnicy elektrycznej (np. zapewniając sygnały sterujące nagrzewnicy z poziomu sterownika) i w tym samym czasie zatrzymać wysterowanie wentylatorów. Presostat powinien uniemożliwić pracę nagrzewnicy elektrycznej (widoczne będzie to np. poprzez rozłączenie styczników w rozdzielnicy).

PRESOSTAT RÓŻNICY CIŚNIEŃ - WŁAŚCIWOŚCI

Presostat różnicowy	Podłączenie	Uwagi
	Funkcja	zabezpieczenie nagrzewnicy przed przegrzaniem (kontrola różnicy ciśnień między kanałem nawiewnym a ciśnieniem atmosferycznym)
	Budowa	<ul style="list-style-type: none"> plastikowa obudowa, dwa zaciski śrubowe, membrana połączona z modułem mechanicznym
	Znamionowe napięcie robocze	30 V DC
	Rodzaj sygnału wyjściowego	beznapięciowy (styk przełączający)
	Zakres pomiarowy	20-300 Pa

5.2.5 PODŁĄCZENIE STEROWANIA NAGRZEWNIC ELEKTRYCZNYCH

OZNAKOWANIE KABLA PODŁĄCZENIOWEGO NAGRZEWNICY ELEKTRYCZNEJ – AUTOMATYKA PLUG&PLAY

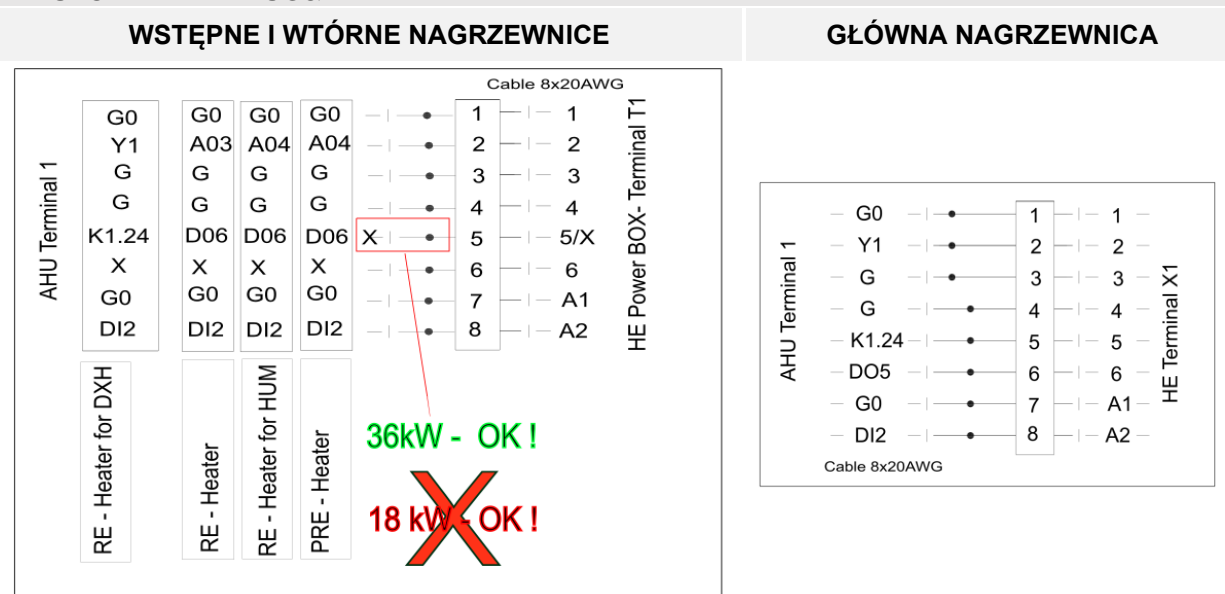

5/x – podłączać tylko do 36kW

AHU Terminal 1 – Terminal podłączeniowy „Terminal 1” w puszcze/rozdzielni centrali.

HE Power BOX - Terminal podłączeniowy X1 w puszcze/rozdzielni nagrzewnicy elektrycznej.

RE-Heater – Nagrzewnica wtórna dla przypadku innego niż niżej wymieniona.

RE-Heater DXH – Nagrzewnica wtórna dla urządzenia z pompą ciepła (C_dxh).

RE-Heater for HUM – Nagrzewnica wtórna dla urządzenia z nawilżaczem.

PRE-Heater – Nagrzewnica wstępna.

K1.24 - połączenie należy wykonać do styku nr 24 przekaźnika pompy (K1) znajdującego się w rozdzielnicy automatyki urządzenia AHU

PODŁĄCZENIE AUTOMATYKI NAGRZEWNIC ELEKTRYCZNYCH – STYKI: 1, 3, 4, L, N, A1, A2

Nr Styku X1	Symbol Styku	Podłączony Sygnał	Typ Sterownicy	Kod styku sterownicy *		
1	GND	Uziemienie	⇒ CBX VTS	G0		
			Plug & Play	G0		
3	24V DC	Zasilanie 24V DC	⇒ CBX VTS	GND		
			Plug & Play	G		
			Inne niż VTS	+24V DC		
4	St1	Stopień 1	⇒	Liczba Sekcji		
				1	2	3
				G	G	G
				G	G	G
				+24V DC	+24V DC	+24V DC
L N	L N	Zasilanie 230V AC	⇒	230V AC		
A1	A1	Potwierdzenie pracy	⇒ CBX VTS	DI2		
			Plug & Play	DI2		
A2	A2	Potwierdzenie pracy	⇒ CBX VTS	Styk bezpotencjałowy		
			Plug & Play	G0		
			⇒	Styk bezpotencjałowy		

PODŁĄCZENIE AUTOMATYKI NAGRZEWNIC ELEKTRYCZNYCH – STYK 2

Nr Styku X1	Kod Styku	Podłączony Sygnał	Typ Sterownicy	Funkcja nagrzewnicy	Kod styku na sterownicy*
2	0-10V	Sygnał 0-10V	⇒ CBX VTS	Główna	Y1
				Wstępna	AO2
				Wtórna - urządzenie z pompą ciepła (C_dhx)	NO1
				Wtórna - urządzenie z nawilżaczem	NO1
				Wtórna – Inny przypadek	NO1
			⇒ Plug & Play	Główna	Y1
				Wstępna	AO4
				Wtórna - urządzenie z pompą ciepła (C_dhx)	Y1
				Wtórna - urządzenie z nawilżaczem	AO4
				Wtórna – Inny przypadek	AO3
			⇒ Inne niż VTS	Wszystkie	0-10V DC

PODŁĄCZENIE AUTOMATYKI NAGRZEWNIC ELEKTRYCZNYCH – STYK 5

Nr Styku X1	Kod Styku	Podłączony Sygnał	Typ Sterownicy	Funkcja nagrzewnicy	Kod styku na sterownicy		
					Liczba Sekcji		
					1	2	3
5	St2	Stopień 2	⇒ CBX VTS	Główna	-	K1.24**	K1.24**
				Wstępna	-	NO3	
				Wtórna - urządzenie z pompą ciepła (C_dxh)	-	K1.24**	
				Wtórna - urządzenie z nawilżaczem	-	NO3	
				Wtórna – Inny przypadek	-	NO3	
			⇒ Plug & Play	Główna	-	K1.24**	K1.24**
				Wstępna	-	DO6	
				Wtórna - urządzenie z pompą ciepła (C_dxh)	-	K1.24**	
				Wtórna - urządzenie z nawilżaczem	-	DO6	
				Wtórna – Inny przypadek	-	DO6	
⇒ Inne niż VTS	Wszystkie		+24V DC	+24V DC			

** połączenie należy wykonać do styku nr 24 przekaźnika pompy (K1) znajdującego się w rozdzielnicie automatyki AHU

PODŁĄCZENIE AUTOMATYKI NAGRZEWNIC ELEKTRYCZNYCH – STYK 6

Nr Styku X1	Kod Styku	Podłączony Sygnał	Typ Sterownicy	Funkcja nagrzewnicy	Kod styku na sterownicy*
6	St3	Stopień 3	⇒ CBX VTS	Główna	NO6
				Wstępna	
				Wtórna - urządzenie z pompą ciepła (C_dxh)	
				Wtórna - urządzenie z nawilżaczem	
				Wtórna – Inny przypadek	
			⇒ Plug & Play	Główna	DO5
				Wstępna	
				Wtórna - urządzenie z pompą ciepła (C_dxh)	
				Wtórna - urządzenie z nawilżaczem	
				Wtórna – Inny przypadek	
⇒ Inne niż VTS	Wszystkie	+24V DC			

6 ELEMENTY AUTOMATYKI W SYSTEMIE AUTOMATYKI PLUG&PLAY

Jednostka bazowa central podwieszanych *VENTUS COMPACT* zawierająca wymiennik heksagonalny, wentylatory oraz filtry powietrza dostarczana jest jako jednostka okablowana z podłączonym skonfigurowanym systemem automatyki. System automatyki oparty jest na fabrycznie oprogramowanym i wbudowanym sterowniku uPC3.

Peryferyjne elementy automatyki, których specyfika wymaga montażu poza jednostką bazową (czujniki montowane w pomieszczeniu lub w kanale wentylacyjnym, siłowniki, zawory) dostarczane są w osobnych opakowaniach. Konieczne jest ich podłączenie na obiekcie zgodnie z instrukcją montażu i podłączenia.

OZNAKOWANIE ELEMENTÓW AUTOMATYKI PLUG&PLAY

Elementy automatyki wymagające podłączenia na obiekcie wyposażone są w kable połączeniowe, które zawierają etykietę ze sposobem podłączenia do Terminalu 1

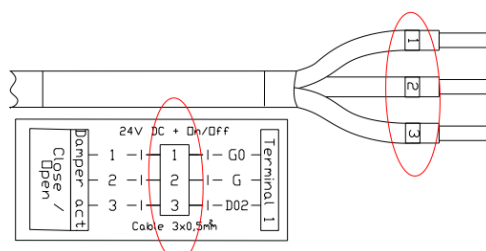

6.1 STANDARDOWE WYPOSAŻENIE W ELEMENTY AUTOMATYKI MONTOWANE FABRYCZNIE

STANDARDOWE KOMPONENTY AUTOMATYKI – MONTAŻ I PODŁĄCZENIE FABRYCZNE		
Oznaczenie	Nazwa	Umiejscowienie
	Kontroler uPC3	Rozdzielnica automatyki
	Terminal 1 (T1)	Terminal przyłączeniowy peryferyjnych elementów automatyki
	Zabezpieczenia	Rozdzielnica automatyki (zgodnie ze schematem)
B2	Czujnik temperatury	Powietrze powrotne z pomieszczenia (wywiew przed odzyskiem)
H2	Czujnik wilgoci	Powietrze powrotne z pomieszczenia (wywiew przed odzyskiem)
B4	Czujnik temperatury	Powietrze usuwane (wywiew za odzyskiem)
B6	Czujnik temperatury	Powietrze nawiewane (za odzyskiem)
B3	Czujnik temperatury	Powietrze zewnętrzne (przed odzyskiem)
	Czujnik różnicy ciśnień	Powietrze nawiewane (filtr wstępny)
	Czujnik różnicy ciśnień	Powietrze nawiewane (wentylator)
	Czujnik różnicy ciśnień	Powietrze wywiewane (filtr wstępny)
	Czujnik różnicy ciśnień	Powietrze wywiewane (wentylator)

Czujniki są zamontowane w sekcji odzysku ciepła.

6.2 TERMINAL PODŁĄCZENIOWY 1 (T1)

Terminal 1 (T1) jest fabrycznie połączony z kontrolerem uPC3 i jest terminalem dedykowanym do podłączenia peryferyjnych elementów automatyki, które występują poza jednostką bazową urządzenia i z tego powodu nie mogły być podłączone fabrycznie. Do Terminala 1 (T1) można podłączyć także dodatkowe elementy automatyki spoza oferty VTS. Terminal 1 znajduje się w rozdzielni automatyki.

TERMINAL PODŁĄCZENIOWY 1 (T1)

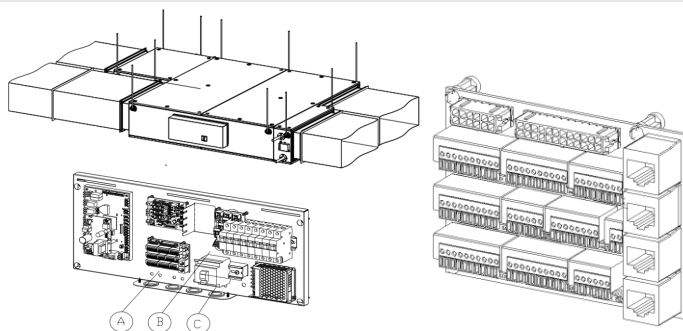

A – Terminal 1 (T1) - miejsce podłączania peryferyjnych elementów automatyki (sygnal siłowników zaworów wodnych, czujników kanałowych itp).
B - podłączenie pompy wodnej nagrzewnicy głównej.
C – podłączenie zasilania centrali i wyłącznik główny.

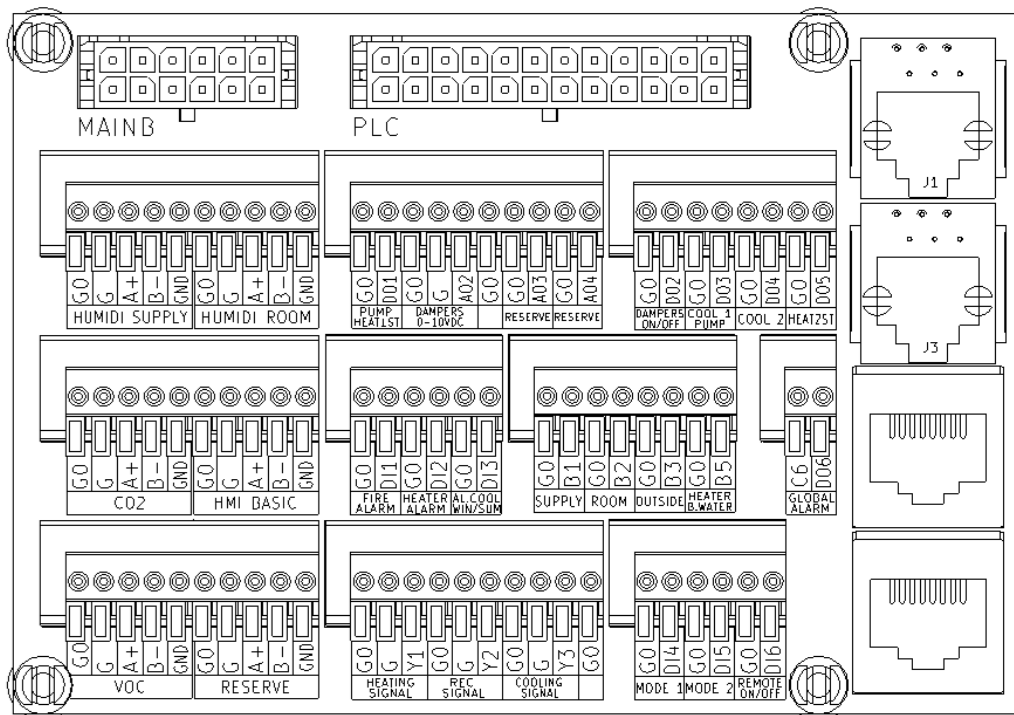

Terminal 1 (T1) posiada uniwersalne oznaczenia funkcji. W niektórych konfiguracjach oznaczenie styków może być sprzeczne z instrukcją podłączenia. W takim przypadku instrukcja podłączenia jest obowiązująca.

6.3 STANDARDY KABLI

ZASTOSOWANIE	TYP PRZEWODU	PRZEWÓD
Przełącznik alarmu pożarowego	[2]	2x0,75
Przełącznik wielofunkcyjny	[2]	2x0,75
Opcjonalny przełącznik wielofunkcyjny	[2]	2x0,75
Czujnik temperatury powietrza nawiewu	[1]	2x0,75
Czujnik temperatury powietrza w pomieszczeniu / wywiewnego	[1]	2x0,75
Czujnik temperatury wody powrotu do nagrzewnicy wodnej	[1]	2x0,75
Przełącznik alarmowy nagrzewnicy elektrycznej (HE)	[2]	2x0,75
Termostat przeciwmroźniowy od strony powietrza chroniący przed zamrażaniem nagrzewnicę wodną	[2]	2x0,75
Zawór nagrzewnicy wodnej sterowany analogowo	[1]	3x0,75
Wejście sterowania mocą nagrzewnicy elektrycznej	[1]	3x0,75
Stycznik pompy obiegowej nagrzewnicy wodnej		3x1,5
Przełącznik alarmowy chłodziarki / agregatu chłodzenia / pompy nagrzewania	[2]	2x0,75
Wejście uruchomienia chłodziarki	[2]	2x0,75
Wejście uruchomienia agregatu chłodniczego - stopień I	[2]	2x0,75
Wejście uruchomienia agregatu chłodniczego - stopień II	[2]	2x0,75
Siłownik przepustnicy recyrkulacji	[1]	3x0,75
Siłownik obejściowy wymiennika krzyżowego	[1]	3x0,75
Panel sterujący HMI Basic UPC - interfejs o ograniczonej funkcjonalności	[3]	UTP 1x2
Panel sterujący HMI Advanced UPC - interfejs pełnofunkcyjny	[4]	8x0,1

ID	TYP PRZEWODU	OPIS
[1]	Przewody do przekazywania sygnałów sterowania - druty miedziane ekranowane. Izolacja PCW.	Napięcie znamionowe 300/500 V. Temperatura otoczenia: od 30 °C do 80 °C.
[2]	Przewody miedziane Izolacja PCW	Napięcie znamionowe 450/750V. Temperatura otoczenia: od -40 do 70 °C
[3]	Przewody miedziane Izolacja PCW	Napięcie znamionowe 150 V. Temperatura otoczenia: - 20...60°C
[4]	Płaskie przewody transmisji danych nieekranowane.	Napięcie znamionowe 150 V. Temperatura otoczenia: - 20...60°C

6.4 WEJŚCIA ANALOGOWE (NTC10K)

WEJŚCIA ANALOGOWE (NTC10K)

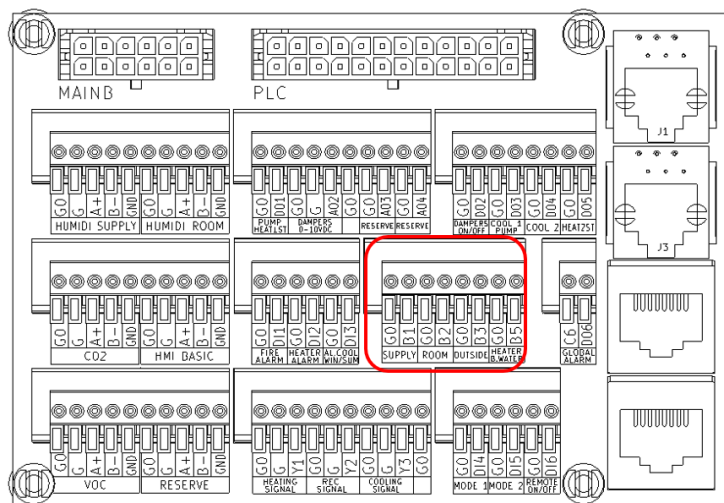

- B1 Kanałowy czujnik temperatury – powietrze nawiewane
- B2* Czujnik temperatury – powietrze wywiewane
- B2/6 Kanałowy czujnik za nagrzewnicą wstępną
- B3** Czujnik temperatury – powietrze zewnętrznego
- B5*** Przyłgowy czujnik temperatury nagrzewnicy wodnej.

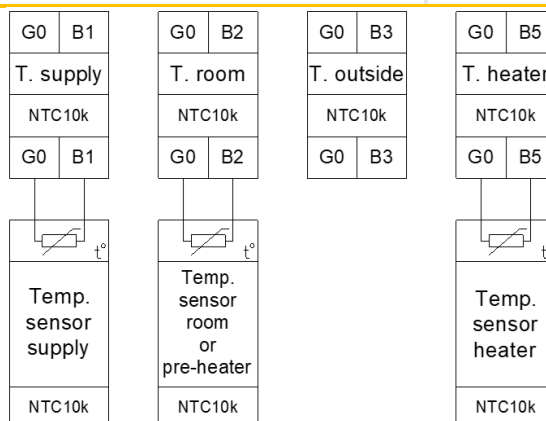

- B2* - Czujnik temperatury powietrze wywiewanego, który jest fabrycznie zamontowany przy odzysku ciepła. W przypadku zastosowania czujnika pomieszczeniowego jako czujnika wiodącego (innego niż HMI BASIC) czujnik ten musi być podłączony do B2 na terminalu 1 T1
- B3** - Połączenia fabryczne są realizowane poza terminalem T1 bezpośrednio w sterowniku uPC3
- B5*** - Przyłgowy czujnik temperatury nagrzewnicy wodnej który jest przypisany tylko do jednej nagrzewnicy (wstępnej lub głównej). Priorytet zastosowania ma nagrzewnica wstępna.

6.4.1 CZUJNIK TEMPERATURY POWIETRZA NAWIEWANEGO B1

CZUJNIK TEMPERATURY POWIETRZA NAWIEWANEGO B1

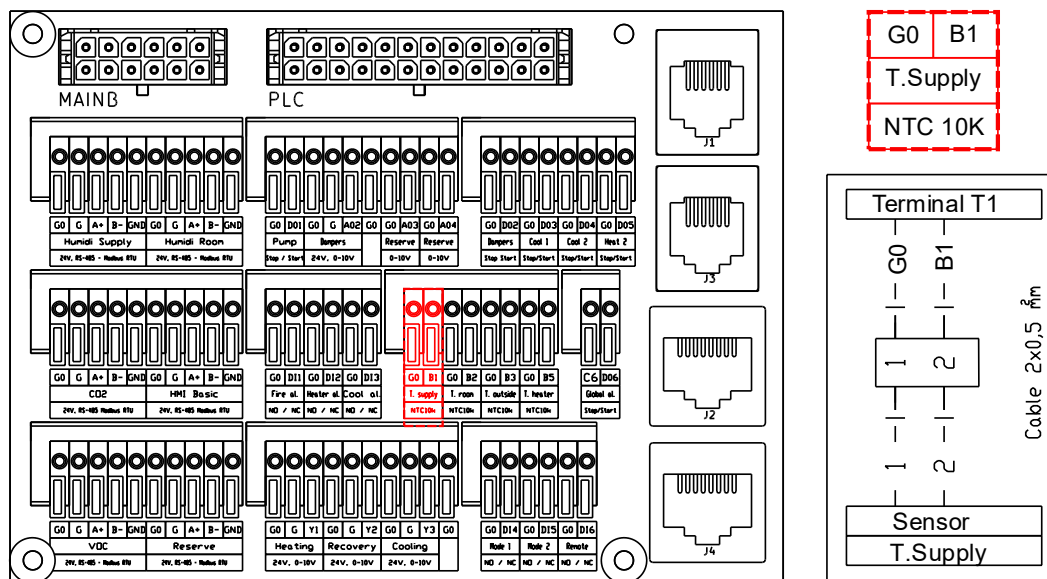

Czujnik powinien być umieszczony w nawiewnym kanale powietrznym za ostatnią funkcją zmieniającą temperaturę powietrza w ustabilizowanej i jednorodnej strudze powietrza o równomiernym rozkładzie temperatur.

Minimalna odległość pomiędzy wylotem powietrza z sekcji urządzenia a czujnikiem powinna być nie mniejsza niż odległość zdefiniowana jako 1,5 x przekątna połączenia prostokątnego.

6.4.2 PRZYLGOVY CZUJNIK TEMPERATURY NAGRZEWNICY WODNEJ B5

PRZYLGOVY CZUJNIK TEMPERATURY NAGRZEWNICY WODNEJ B5

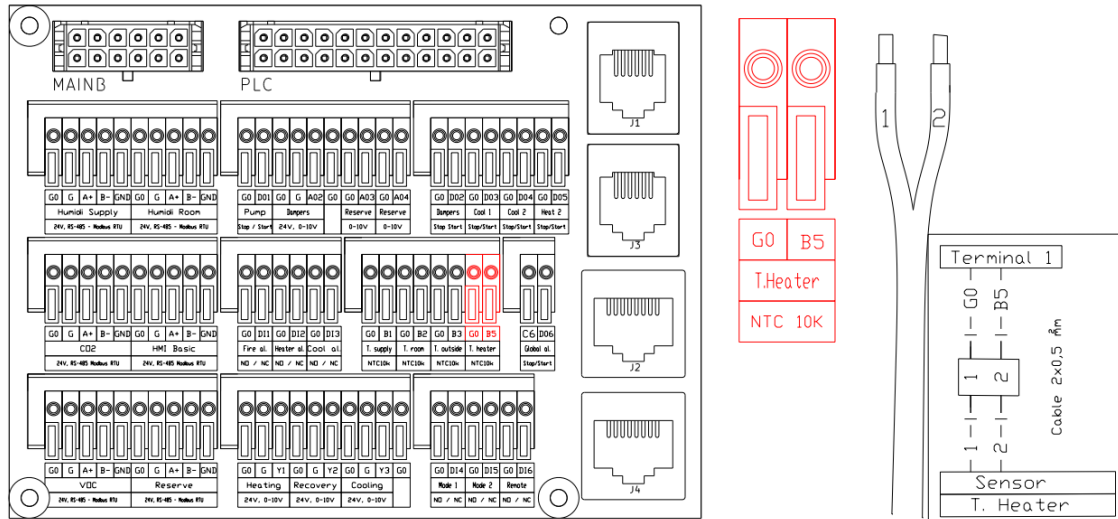

6.5 WEJŚCIA CYFROWE

WEJŚCIA CYFROWE

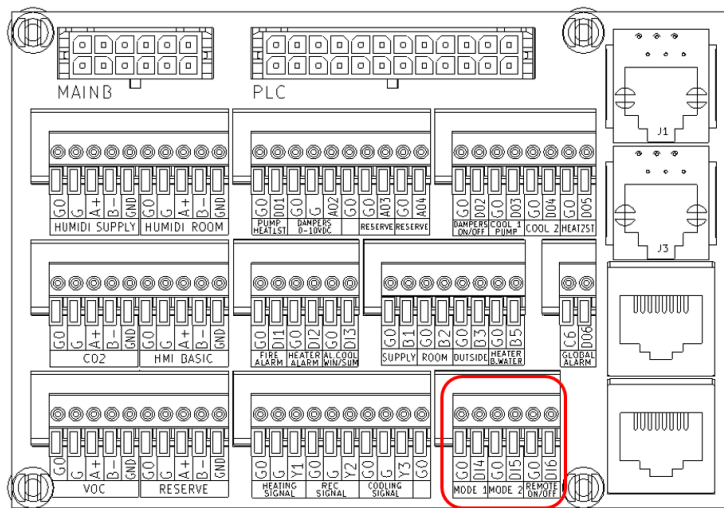

- DI1 Alarm pożarowy
- DI2* Alarm nagrzewnicy (zamrożeniowy)
- DI3 Alarm chłodnicy
- DI4 Alarm nawilzacza
- DI5 Alarm źródła chłodu
- Remote Programowalne wejście zewnętrzne (zezwozenie na pracę centrali lub wymuszenie wybranego trybu pracy)

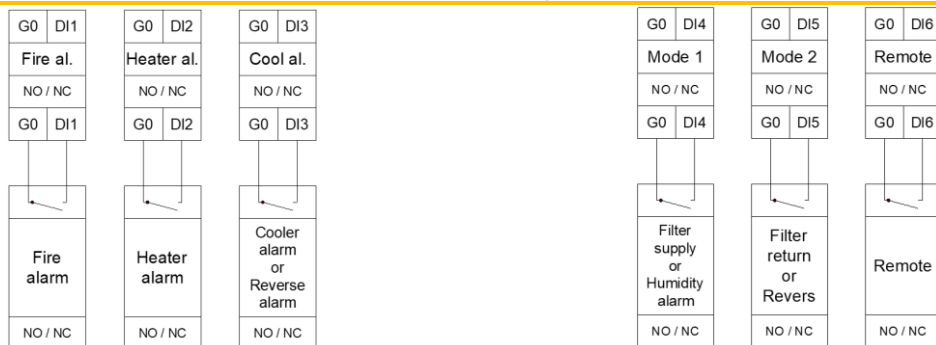

DI2* - Alarm nagrzewnicy (zamrożeniowy). W przypadku braku nagrzewnicy wodnej i obecności nagrzewnicy elektrycznej sygnał alarmu wykorzystywany jest do sygnału potwierdzenia pracy nagrzewnicy elektrycznej (A1/A2).

6.5.3 ALARM ŹRÓDŁA CHŁODU DI3

ALARM ŹRÓDŁA CHŁODU

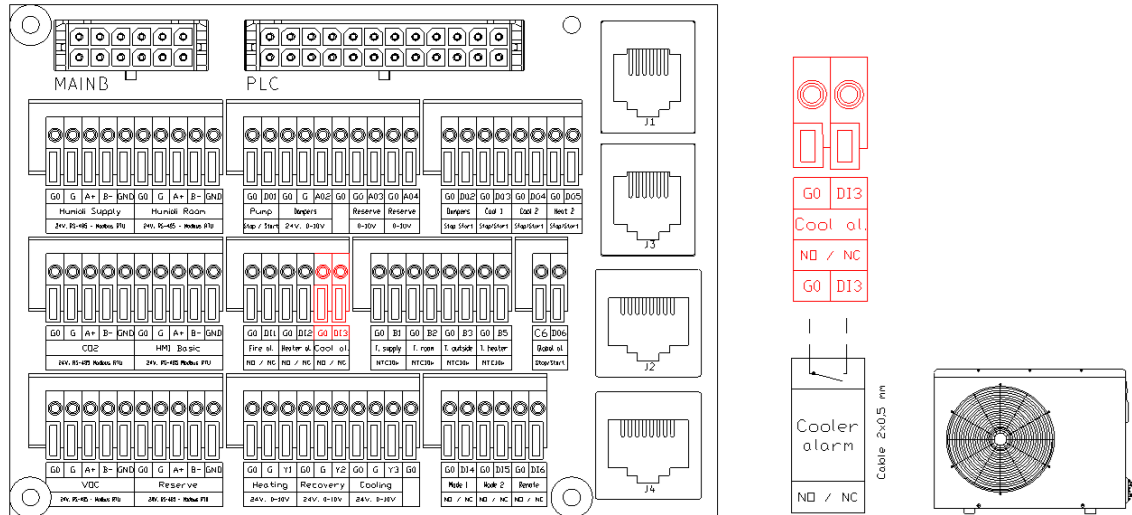

6.6 WYJŚCIA ANALOGOWE (0-10V DC)

WYJŚCIA ANALOGOWE (NTC10K)

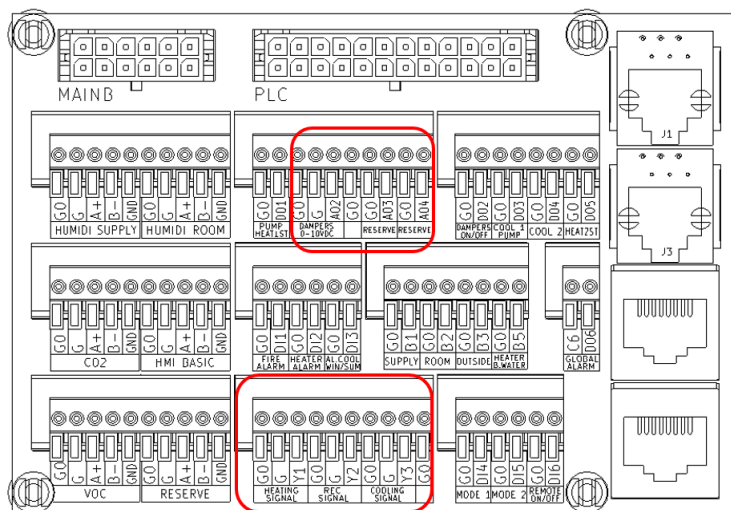

AO1*	Odzysk ciepła
AO2	Mieszanie powietrza
AO3	Nawilżanie lub nagrzewnica wtórna
AO4	Nagrzewnica wstępna lub wtórna
Y1**	Nagrzewnica główna lub nagr. wtórna za DX-H lub komora mieszania
Y3***	Chłodnica lub nagr. wtórna za DX-H lub komora mieszania

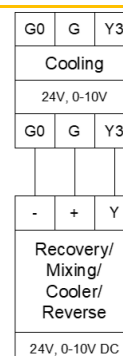
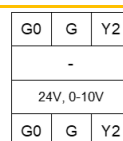
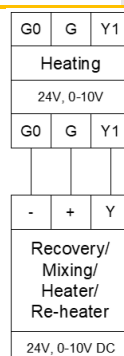
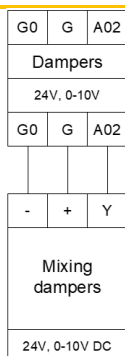

- A01* - połączenie fabryczne poza terminalem 1 (T1)
- Y1** – Priorytet: 1. Nagrzewnica główna, 2. Nagrzewnica wtórna dla pompy ciepła (DX-H), 3 Komora mieszania,
- Y3*** Priorytet: 1. Chłodnica, 2. Nagrzewnica wtórna dla pompy ciepła (DX-H), 3 Komora mieszania,

6.6.1 SIŁOWNIK ZAWORU WODNEJ NAGRZEWNICY GŁÓWNEJ ORAZ SYGNAŁU STERUJĄCEGO ELEKTRYCZNEJ NAGRZEWNICY GŁÓWNEJ Y1

WODNA NAGRZEWNICA GŁÓWNA Y1

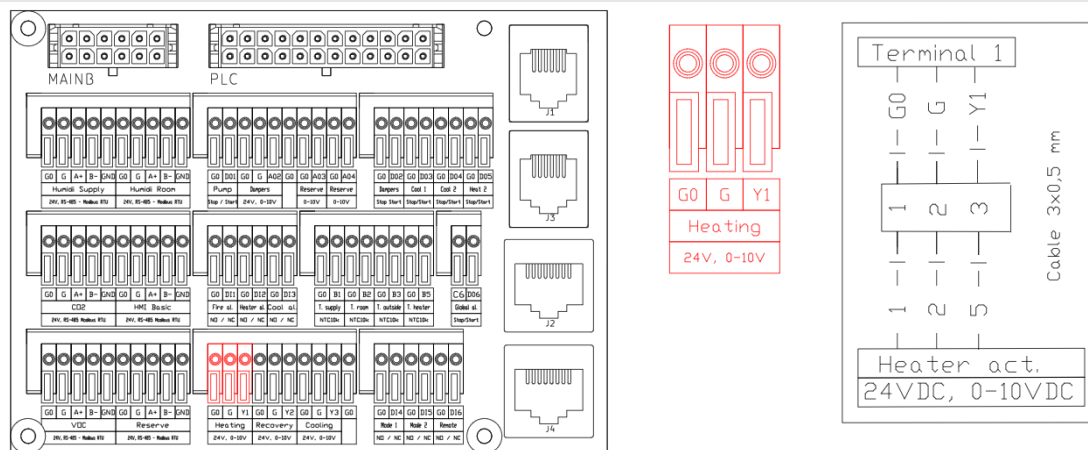

Dla nagrzewnicy wodnej sterowanie podłączamy do siłownika zaworu

6.6.2 SIŁOWNIK ZAWORU WODNEJ NAGRZEWNICY WSTĘPNEJ LUB WTÓRNEJ ZA DX-H Y1

Wodna nagrzewnica wstępna lub wtórna za DX-H Y1

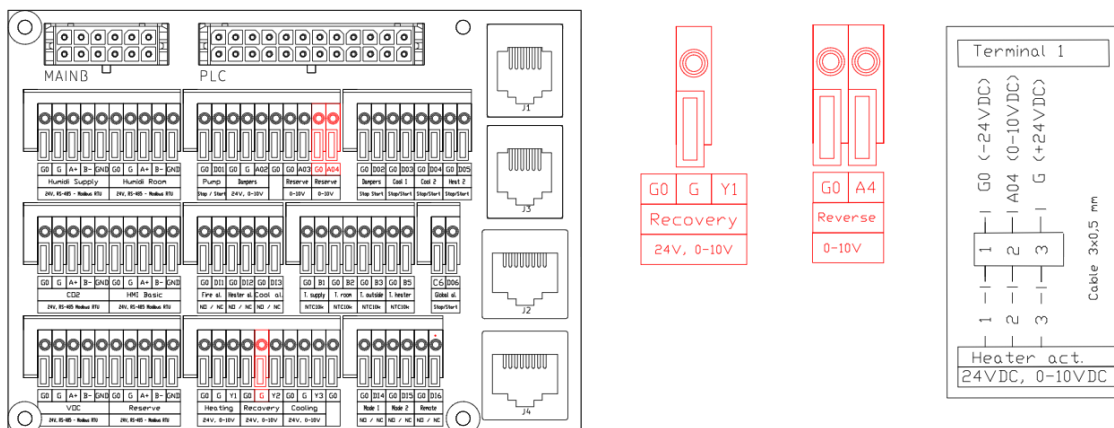

Dla nagrzewnicy wodnej sterowanie podłączamy do siłownika zaworu

6.7 WYJŚCIA CYFROWE (24V DC)

WYJŚCIA CYFROWE (24V DC)

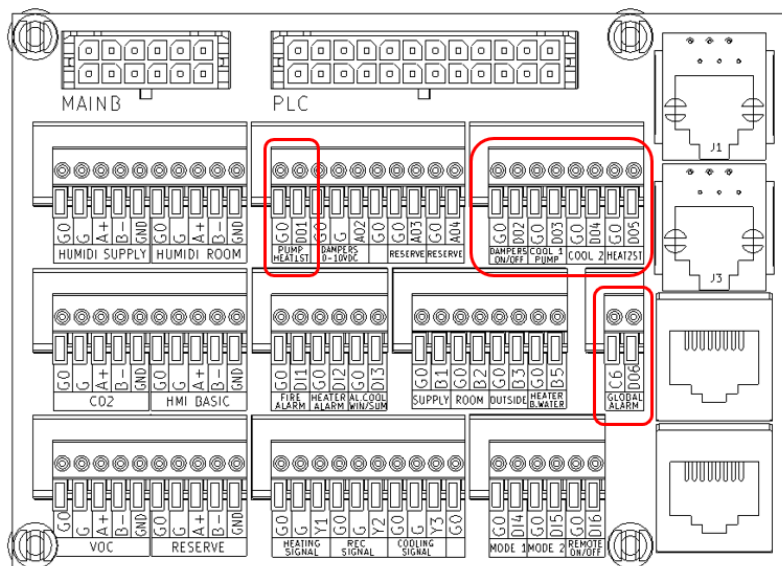

- D01 Nagrzewnica główna (lub nagrzewnica wtórna gdy jest DX-H)
- D02 Przepustnie wlotu i wylotu powietrza
- D03 Stopień 1-y chłodnicy lub sygnał DX-H
- D04 Stopień 2-gi chłodnicy lub stopień 1-y DX-H lub nawilżacz lub odzysk glikolowy lub przepustnice redundant
- D05 Stopień 2-gi nagrzewnicy lub stopień 2-gi DX-H
- D06 Nagrzewnica wstępna lub nagrzewnica wtórna lub alarm ogólny

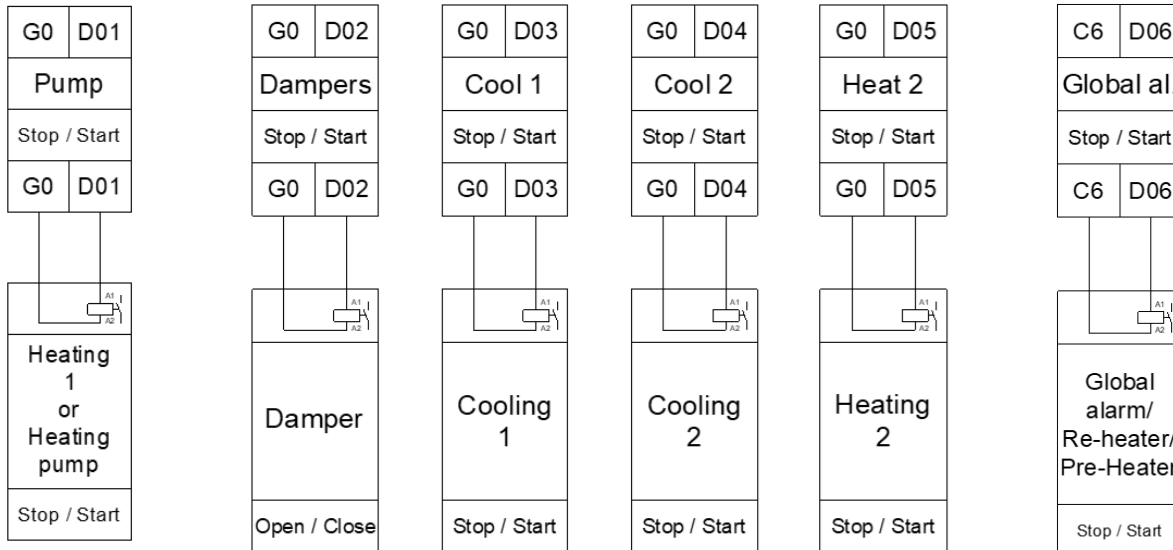

W przypadku konieczności zastosowania dla sygnałów wyjściowych napięcia 230V AC lub styków bezpotencjałowych, należy zastosować przekaźnik separacyjny z cewką zasilaną na 24V DC z wyjść przekaźnikowych sterownika. Przełącznik nie jest dostarczany z urządzeniem.

6.8 PODŁĄCZENIE SYGNAŁÓW AGREGATU SKRAPLAJĄCEGO

WYMIENNIK DX (STEROWANIE 0-10V)

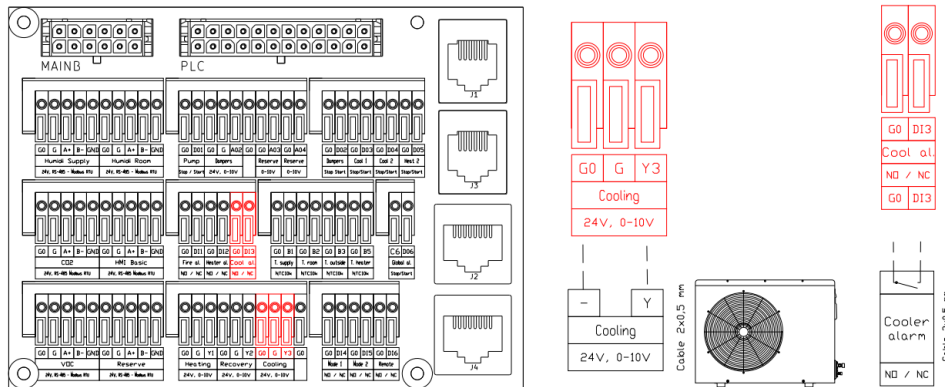

WYMIENNIK DX (STEROWANIE ON-OFF)

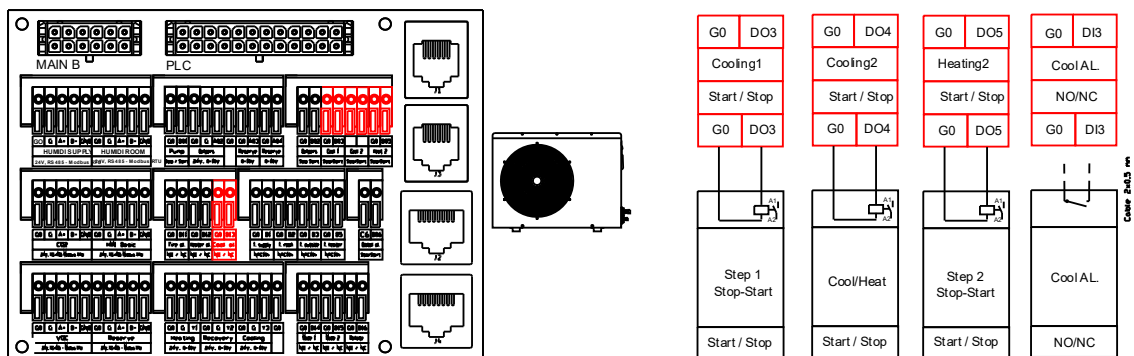

6.9 PODŁĄCZENIE ZAWORÓW TRÓJDROGOWYCH

PODŁĄCZENIE ZAWORU NAGRZEWNICY

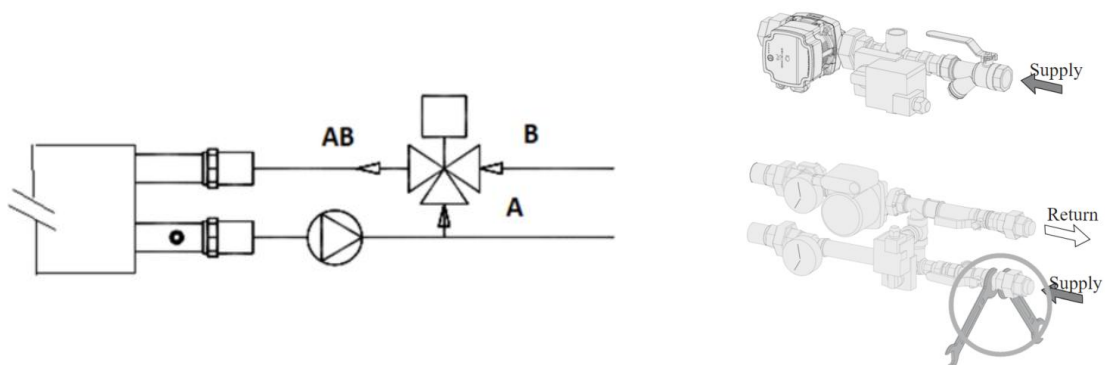

PODŁĄCZENIE ZAWORU CHŁODNICY

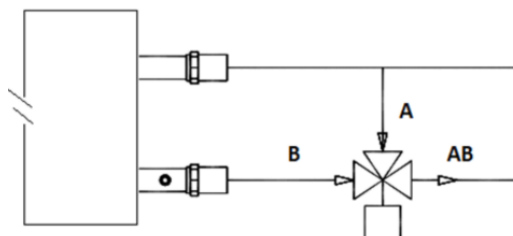

6.10 KOMUNIKACJA MODBUS RTU RS485

KOMUNIKACJA MODBUS RTU RS485

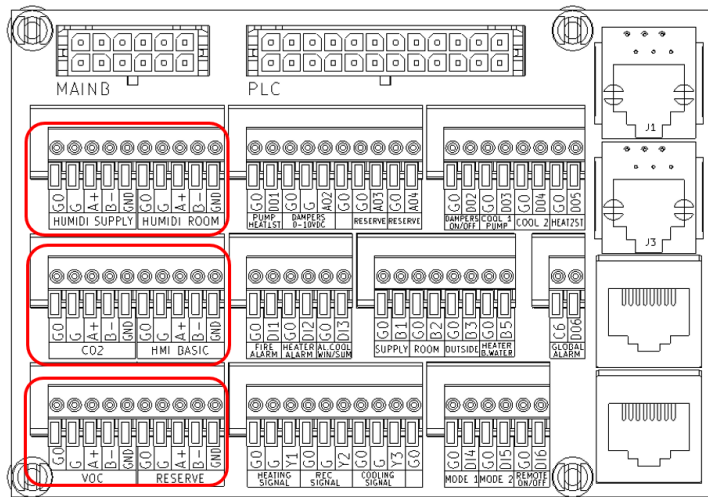

Czujnik wilgotności –
nawiew

Czujnik wilgotności –
pomieszczenie (wywiew)*

Panel HMI Basic

Czujnik CO2

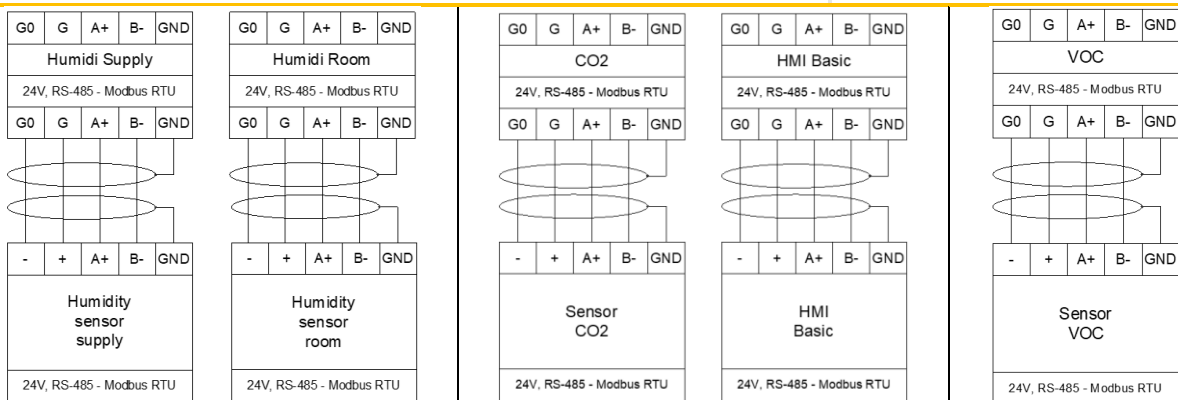

* Montaż fabryczny

6.11 PODŁĄCZENIE PANELI OPERATORSKICH

6.11.1 HMI ADVANCED

HMI ADVANCED

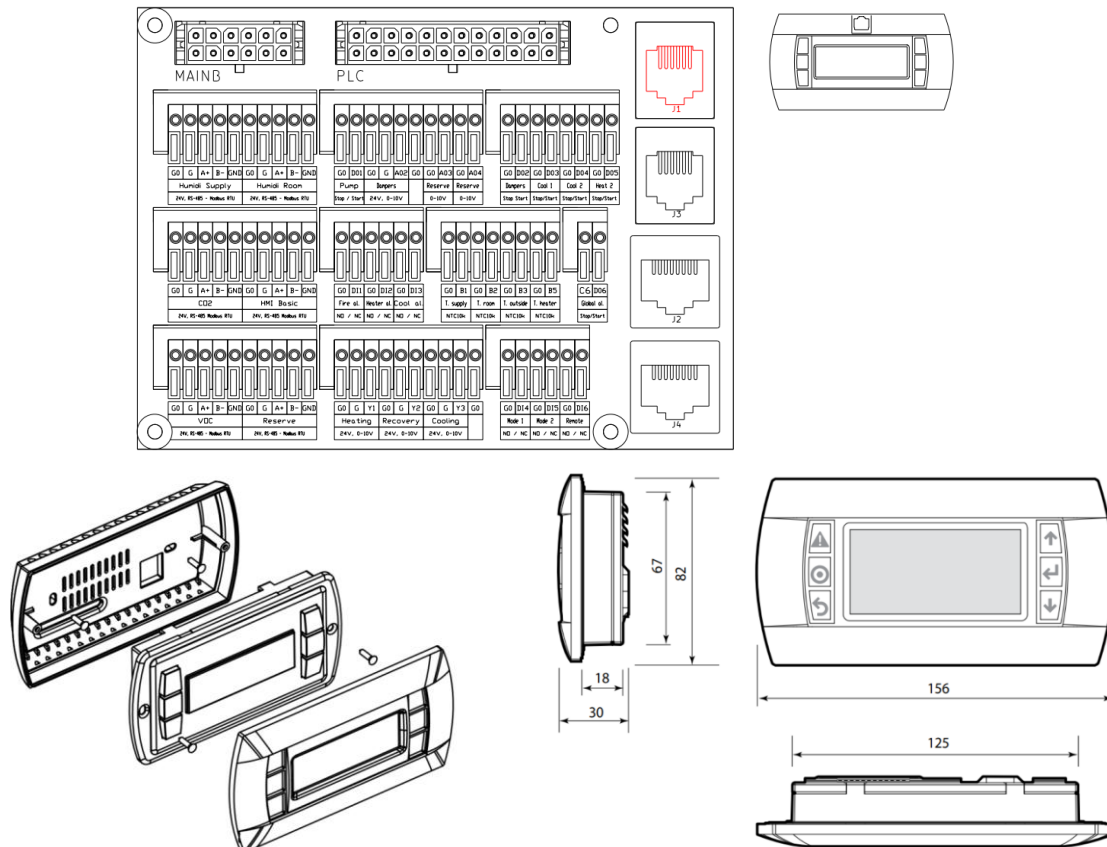

6.11.3 WebHMI i VMS

VENTUS MANAGEMENT SYSTEM



VMS – Ventus Management System –
wizualizacja pracy centrali z funkcją WebHMI

<http://192.168.1.111>

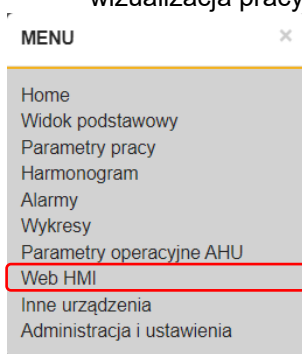

service



service

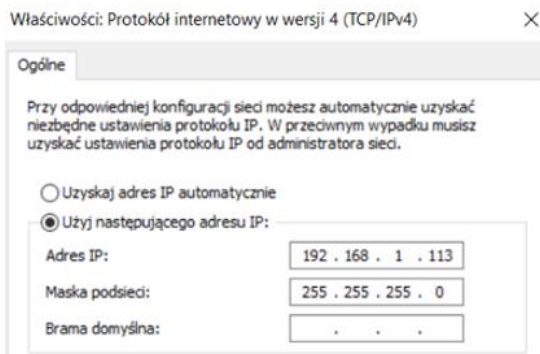

Do podłączenia sterownika wymagane jest ustawienie stałego adresu IP: **192.168.1.xxx**, gdzie xxx jest inne niż 111. Maska podsieci **255.255.255.0**

6.11.4 MODUŁ BLUETOOTH

Moduł Bluetooth przeznaczony jest do łączności Bluetooth V5.0 o małej mocy do urządzeń przenośnych. Moduł transmituje sygnał transmisji szeregowej RS485 [Modbus RTU] z regulatora głównego do urządzenia mobilnego z wykorzystaniem połączenia Bluetooth, co pozwala na eliminację kabla transmisji. Aby użyć modułu Bluetooth do sterowania centrali z automatyką VTS należy zainstalować dedykowaną aplikację mHMI na urządzeniu mobilnym oraz połączyć się z dedykowanym modułem Bluetooth mHMI, który został podłączony do rozdzielni automatyki VTS. Dla urządzeń VENTUS COMPACT typu Plug&Play jest on montowany fabrycznie, a dla pozostałych urządzeń wymaga podłączenia i skonfigurowania przez klienta.

MODUŁ BLUETOOTH

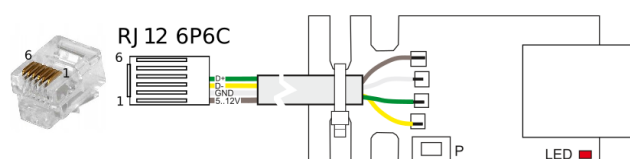
	Terminal	PIN	Oznaczenie
	0	=	uziemiaenie (splot z drutu ekranowanego)
	1	1	+VRL 12V
	2	2	GND
	3	3	Rx-/Tx-
	4	4	Rx+/Tx+
	5	5	GNS
	6	6	+VRL 12V

Transmisja danych z RS485 [Modbus RTU] do Bluetooth V5.0.

Wbudowana wewnętrznie antena - nie wymaga zewnętrznej anteny ani nie umożliwia jej podłączenia.

Przycisk P do konfiguracji danych komunikacji szeregowej oraz funkcji parowania.

Dioda LED do sygnalizacji transmisji i zasilania.

Zasilanie

Stopień ochrony

Temperatura otoczenia

Transmisja ISM

Wymiary

Montaż

Środowiska elektromagnetyczne

Stopień zanieczyszczenia środowiska

Warunki zabudowy

- Ze względu na wyładowania elektrostatyczne wymaga zabudowania aby nie było dostępu do urządzenia w czasie normalnej pracy.
- Przymocować do stałych elementów zabudowy urządzenia. Nie powinno być możliwe zbliżenie się modułu do części czynnych pod niebezpiecznym napięciem.

5...12 VDC, 1 W (bezpiecznik 4A)

IP 00

0°C...50°C

Bluetooth V5.0, ISM 2.4 GHz, Prędkość transmisji: 125 Kbps, 500 Kbps, 1 Mbps, 2 Mbps

60x22x5 mm

Urządzenie stacjonarne do zabudowania

Środowisko domowe lub podobne oraz środowisko przemysłowe

2 wg. IEC 62368-1

WYMAGANIA:



- Oprogramowania automatyki uPC3 od 1.0.26
- Smartfon z systemami od wersji: Android 9, iOS 11
- Przydzielenie uprawnień oraz aktywowanie:
 - lokalizacji (związane z połączeniem bluetooth)
 - połączenia bluetooth

OBSŁUGA MODUŁU BT

Urządzenie pozwala innym urządzeniom na połączenie się poprzez system rozgłoszeniowy. Nazwa domyślna modułu po której się rozgłasza to numer fabryczny centrali wentylacyjnej. Dla urządzeń z nieskonfigurowanym numerem centrali, moduł zgłasza się jako "AHU Bluetooth".

Serwer domyślnie pozwala połączyć się tylko urządzeniom poprzednio sparowanym, ten stan oznaczony jest przez wyłączonej diodę LED z włączającym pulsem.

Można pozwolić na połączenie wszystkim urządzeniom przytrzymując przez ok. 3 sekundy przycisk parowania. Dioda LED wtedy będzie włączona z wyłączającym pulsem. Serwer może być połączony z maksymalnie jednym urządzeniem klienckim jednocześnie.

Serwer, który jest aktywnie połączony z innym urządzeniem ma stale włączoną diodę LED.

Stany diody LED:

- **wyłączona** - tryb offline / brak prądu,
- **wyłączona z pulsem** - tryb serwera z wyłączoną możliwością połączenia nowych urządzeń,
- **włączona z pulsem** - tryb serwera z włączoną możliwością połączenia nowych urządzeń
- **włączona** - tryb serwera z aktywnym połączeniem



- Aplikacja zawiera w sobie samouczek parowania i podłączenia urządzenia.

Aplikacja mHMI na smartfon została stworzona z myślą o służbach serwisowych, a także o użytkownikach końcowych central *VENTUS*, *VENTUS COMPACT* oraz *VENTUS COMPACT TOP*. Aplikacja jest dostępna w serwisach: Play App Store oraz Apple App Store.

Aplikacja umożliwia zarówno bieżącą zmianę nastaw jak i szczegółową konfigurację parametrów pracy centrali i jej podzespołów. Intuicyjny interfejs umożliwia łatwe ustawienie podstawowych funkcji centrali, dzięki czemu obsługa centrali stała się przyjemnością nawet dla użytkownika bez wcześniejszego doświadczenia.

KONFIGURACJA STEROWNIKA UPC3 – mHMI oraz HMI ADVANCED

```

Unit cfg. I08
External add. port

→Address 1
→Baudrate 38400

→PLan port
mHMI
  
```

```

Konfig. urzadz. I08
Port protokolow zew.

→Adres 1
→Prędkość 19200

Port zew. ster. pLan
HMI Adv.
  
```

- „Adres” – adres sterownika używany do komunikacji z użyciem protokołu zewnętrznego
- „Prędkość” – prędkość (baudrate) protokołu zewnętrznego sterownika
- „Port zewnętrzny sterownika pLan” – rodzaj protokołu używanego przez port pLan sterownika (gniazdo RJ11)

[dla mHMI, wartość parametru dotyczącego portu pLan należy nastawić odpowiednio na „mHMMI”]

- „Adres” – adres sterownika używany do komunikacji z użyciem protokołu zewnętrznego
- „Prędkość” – prędkość (baudrate) protokołu zewnętrznego sterownika
- „Port zewnętrzny sterownika pLan” – rodzaj protokołu używanego przez port pLan sterownika (gniazdo RJ11)

[w zależności od wybranego HMI, wartość parametru dotyczącego portu pLan należy nastawić odpowiednio na HMI Advanced

- Możliwość modyfikacji strony wymaga dostępu standardowego hasła serwisowego. Należy ustawić parametry zgodnie z ilustracją

URUCHOMIENIE MODUŁU BLUETOOTH

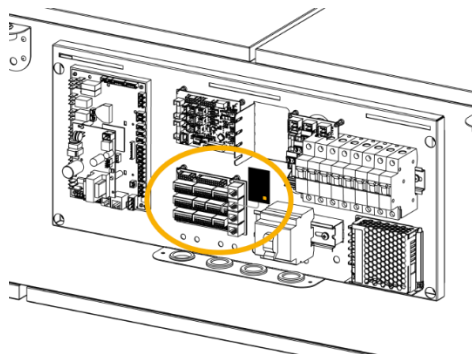
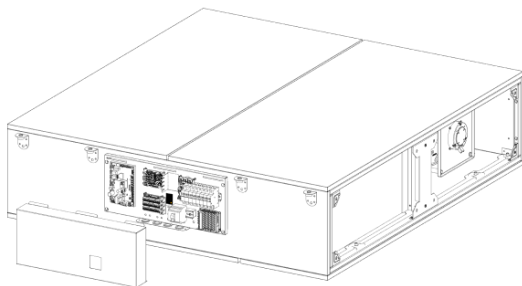

1. Odkręć przedni panel obudowy rozdzielni zasilająco-sterującej

2. Moduł Bluetooth powinien być wpięty w sterownik uPC3 (jeżeli został dostarczony osobno należy go wpiąć)

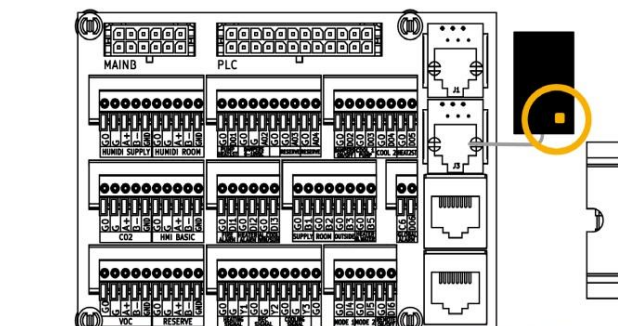

3. Znajdź przycisk na module bluetooth (BT) i naciśnij go, aż dioda zacznie migać. Oznacza to, że BT jest w trybie parowania. Następnie przejdź do aplikacji i sparuj centralę z aplikacją. Tryb parowania jest aktywny przez 30s.

DODAWANIE URZĄDZENIA

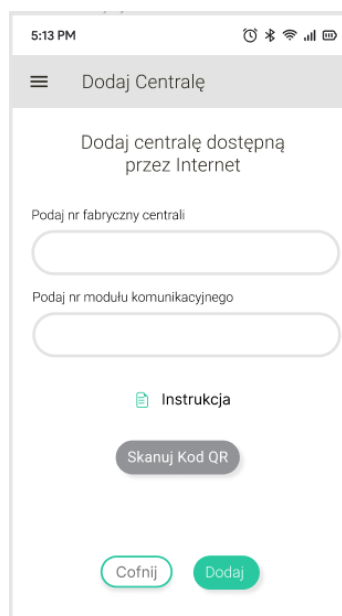
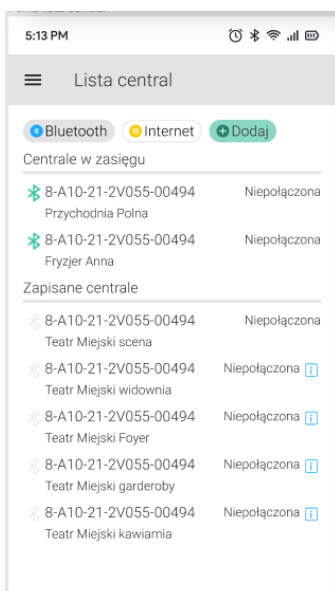

7 PIERWSZE URUCHOMIENIE URZĄDZENIA

7.1 PRZYGOTOWANIE DO PIERWSZEGO URUCHOMIENIA



- ! Przed przystąpieniem do czynności prowadzących do pierwszego uruchomienia należy zapoznać się z instrukcją obsługi paneli operatorskich.
- ! Centrala klimatyzacyjna może pracować wyłącznie przy zamontowanych filtrach.
- ! Po pierwszych godzinach pracy należy wymienić filtry powietrza na czyste.
- ! W instrukcji użyto grafik masek panela operatorskiego HMI ADVANCED. Maski w innych panelach mogą się nieznacznie różnić od przedstawionych w instrukcji.

7.1.1 SPRAWDZENIE STANU INSTALACJI

CZYNNOŚCI PRZED URUCHOMIENIEM

Poprawność zastosowania urządzenia	W ramach procedury rozruchu należy sprawdzić, czy dana centrala klimatyzacyjna/wentylacyjna/ogrzewcza została wykonana i zamontowana zgodnie z projektem konstrukcyjnym/instalacji oraz wytycznymi producenta.
Kompletność instalacji	Zweryfikuj obecność wszystkich funkcji i akcesoriów centrali (filtry, przepustnice, siłowniki, zawory, nagrzewnice/chłodnice itp.) na podstawie karty technicznej – pełna lista elementów centrali znajduje się w karcie technicznej centrali, a także na etykietach poszczególnych paczek dostawy.
Podłączenie do kanałów powietrznych	Sprawdź czy wszystkie urządzenia wentylacyjne i ich komponenty zostały mechanicznie zamontowane i podłączone do systemu kanałów.
Stan kanałów powietrznych	Sprawdź czy kanały są czyste a elementy regulacyjne na kanałach wstępnie wyregulowane.
Jakość instalacji na obiekcie	Sprawdź czy podczas czynności montażu lub innych czynności nie zostały uszkodzone układy funkcjonalne i elementy urządzeń, jak i elementy automatyki,
Podłączenie zewnętrznych źródeł chłodu i ciepła technologicznego	Sprawdź czy układy hydrauliczne i instalacja freonowa jest kompletna i gotowa do pracy oraz czy do rozruchu centrali została wprowadzona odpowiednia ilość środka grzewczego lub chłodzącego.

CZYNNOŚCI PRZED URUCHOMIENIEM (c.d)

Instalacja uziemiająca	Sprawdź czy są zainstalowane kable uziemiające, łączące układy regulacji z kanałami wentylacyjnymi.
Instalacja skroplin	Sprawdź czy zamontowane są syfony i układy odprowadzania kondensatu z rynienki kondensatu.
Urządzenia peryferyjne automatyki	Sprawdź połączenia urządzeń peryferyjnych (terminal T1) - ponieważ opcjonalne wyposażenie centrali takie jak panele operatorskie i niektóre czujniki temperatury może różnić się w zależności od wybranej konfiguracji, należy sprawdzić czy ich podłączenie realizowane jest przez dedykowany terminal T1, został wykonany zgodnie z dokumentacją (należy zwrócić szczególną uwagę na prawidłowe podłączenie przewodów zasilania 24V oraz komunikacji Modbus, gdyż ich pomylenie może uszkodzić całą magistralę komunikacyjną centrali)
Zasilanie elektryczne urządzenia.	Sprawdź poprawność podłączenia zasilania do wyłącznika głównego - do rozdzielnic bloku należy doprowadzić napięcie o odpowiedniej mocy zgodnie ze schematem podłączenia urządzenia w odpowiednim dziale jego karty technicznej lub Instrukcji Użytkownika (DTR).
Nagrzewnica elektryczna	<p>Sprawdź poprawność podłączenia zasilania nagrzewnicy elektrycznej (jeżeli występuje) - do rozdzielnic nagrzewnicy należy doprowadzić napięcie o odpowiedniej mocy zgodnie ze schematem podłączenia urządzenia w odpowiednim dziale jego karty technicznej lub Instrukcji Użytkownika (DTR).</p> <p>Podczas pracy centrali (a także przed jej pierwszym uruchomieniem), gdy nagrzewnica nie działa, na elementach grzejnych może osadzać się kurz. Po ponownym włączeniu nagrzewnicy silne zabrudzenie może wywołać zapach palącego się kurzu lub nawet zagrożenie pożarowe.</p> <p>Regularnie (corocznie), a zwłaszcza przed pierwszym uruchomieniem oraz przed rozpoczęciem okresu grzewczego, należy sprawdzać stan połączeń elektrycznych, stan elementów grzejnych i stopień ich zabrudzenia. Ewentualne zanieczyszczenia usunąć odkurzaczem z miękką ssawką lub sprężonym powietrzem.</p> <p>Regularnie należy także sprawdzać działanie zabezpieczenia przed przegrzaniem oraz zabezpieczenie braku przepływu powietrza. Prędkość powietrza w AHU podczas pracy nagrzewnicy nie powinna być mniejsza niż 1.5 m/s.</p>
Zamknięcie paneli inspekcyjnych.	Sprawdź czy panele inspekcyjne są zamknięte – części obrotowe centrali mogą stanowić zagrożenie dla zdrowia i życia po zdjęciu osłon ochronnych

7.1.2 KONFIGURACJA WYMIENNIKÓW DX I DX-H (REWERSYJNYCH)



- ! W przypadku wyposażenia urządzenia w chłodnicę DX, która jest podłączana do zewnętrznego agregatu skraplającego należy skonfigurować liczbę sekcji chłodzenia (grzania) oraz sposób komunikacji z agregatem skraplającym.
- ! Ten punkt nie obejmuje fabrycznie wbudowanej pompy ciepła.

Domyślne parametry sterownika uPC3 dla wymienników DX są odpowiednie dla większości urządzeń na rynku. Według zapotrzebowania, można zmienić parametry (niezależnie od funkcji i ilości stopni wymiennika).

WARTOŚĆ PROCENTOWA REGULATORA, WYMUSZAJĄCA START / STOP WYJŚCIA / WYJŚĆ CYFROWYCH ODPOWIEDZIALNYCH ZA ZEZWOLENIE PRACY WYMIENNIKA (ekran A11 dla grzania, ekran B05 dla chłodzenia)

Domyślne wartości pozwalają na szybkie uruchomienie silnika DX już przy niewielkim poziomie zapotrzebowania na grzanie / chłodzenie, po czym sterowanie następuje płynnie poprzez zmianę sygnału 0-10V, co sprawdza się dla obecnie stosowanych wymienników z silnikami inwerterowymi. Dla układów DX z silnikami starszego typu (silniki dużej mocy bez płynnej regulacji), próg startu pierwszego stopnia można ustawić odpowiednio wyżej (np. na 50%), aby zablokować zezwolenie jego pracy przy niskim zapotrzebowaniu na grzanie / chłodzenie i tym samym uniknąć skokowych cykli załączeń / wyłączeń.

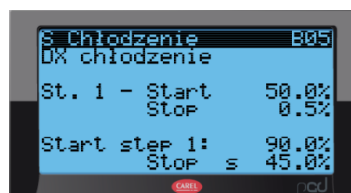
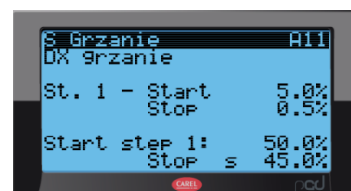

MINIMALNE CZASY ZAŁĄCZENIA I WYŁĄCZENIA UKŁADU ORAZ MINIMALNY INTERWAŁ MIĘDZY KOLEJNYMI URUCHOMIENIAMI

(ekrany A10/A14/A18 dla grzania, ekran B04 dla chłodzenia)

Odpowiednie wartości tych parametrów zabezpieczają układ DX przed zbyt częstymi zmianami stanu, mogącymi powodować niestabilność temperatur oraz skrócenie żywotności jego komponentów. W przypadku, gdy układ jest dodatkowo zabezpieczony odpowiednimi opóźnieniami ze strony automatyki zewnętrznej, parametry te w sterowniku można zredukować do pojedynczych

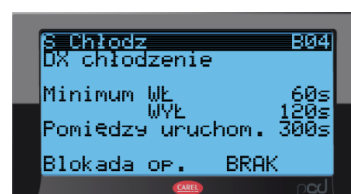
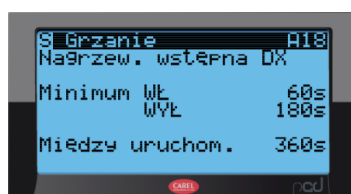
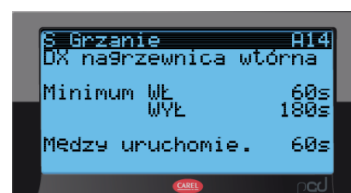
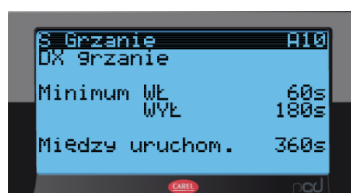

sekund, aby uniknąć nakładania się czasów oczekiwania.

LOGIKA WYJŚĆ CYFROWYCH STERUJĄCYCH UKŁADEM DX

(ekrany A01, A02, A05, A06 dla grzania, ekrany B01, B02 dla chłodzenia)

Domyślnie wszystkie sterujące wyjścia cyfrowe traktowane są jako normalnie zamknięte (NC) - istnieje możliwość zmiany tego stanu na normalnie otwarte (NO).

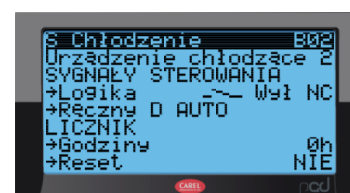
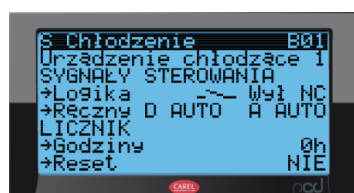
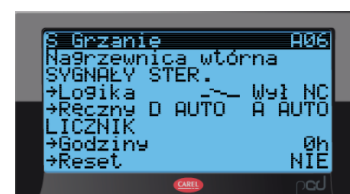
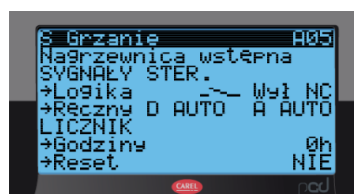
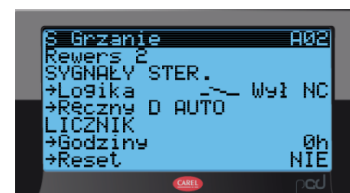
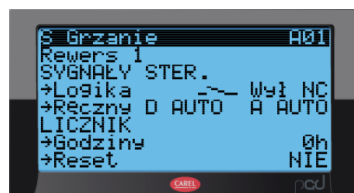

DOSTOSOWANIE POZIOMÓW NAPIĘCIA STERUJĄCYCH FUNKCJAMI GRZANIA / CHŁODZENIA

(ekran A22)

Domyślnie sterowanie mocą obu tych funkcji jest realizowane przez sterownik z użyciem napięcia w zakresie 0-10V, jeżeli jednak docelowy układ kontrolowany jest napięciami o innych poziomach (np. 2-10V, 0-5V) istnieje możliwość dostosowania sygnałów wyjściowych podawanych przez uPC3

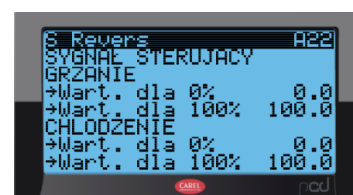

ZEZWOLENIE PRACY OD TEMPERATURY ZEWNĘTRZNEJ

(ekran A23)

Parametr o wartości domyślnej ustawionej na -20.0C, blokujący możliwość uruchomienia układu przy temperaturze zewnętrznej poniżej zadanej. Ma on na celu zabezpieczenie układu DX przed pracą w niekorzystnych warunkach atmosferycznych.

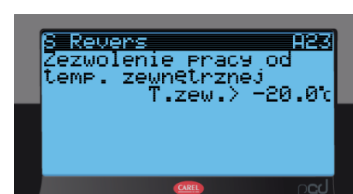

7.1.3 KONFIGURACJA MOCY NAGRZEWNIC ELEKTRYCZNYCH



! W przypadku wyposażenia urządzenia w nagrzewnicę elektryczną należy skonfigurować sekcje grzewcze nagrzewnicy.

KONFIGURACJA STOPNI MOCY NAGRZEWNICY ELEKTRYCZNEJ

Odczytaj podział mocy ze schematu lub karty danych technicznych. Przykładowo mamy:

0-10V DC = 25%, ST2 = 25%, ST3 = 50%

Zapis ten oznacza, że regulowana płynnie część danej nagrzewnicy stanowi 25% jej mocy (0-10V DC). Drugi stopień - dołączany skokowo (ST2) wynosi również 25%, natomiast trzeci stopień dołączany skokowo (ST3) wynosi 50% całkowitej mocy nagrzewnicy.

Parametry te powinny być odzwierciedlone w odpowiednich ustawieniach sterownika uPC3. Nastaw dokonujemy na ekranach HMI Advanced:

- A05 dla nagrzewnicy wstępnej,
- A09 dla nagrzewnicy głównej,
- A06 dla nagrzewnicy wtórnej,

W przypadku, gdy w danym układzie nie występuje jeden lub oba stopnie dołączane skokowo (brak oznaczeń ST2 / ST3 na schemacie), w nastawach sterownika należy wybrać na odpowiedniej pozycji wartość 0%.

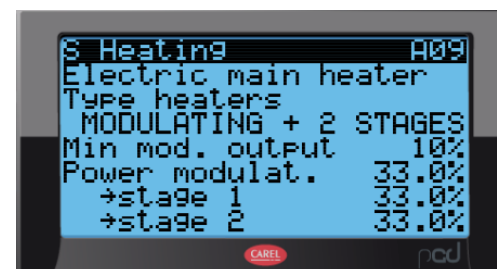
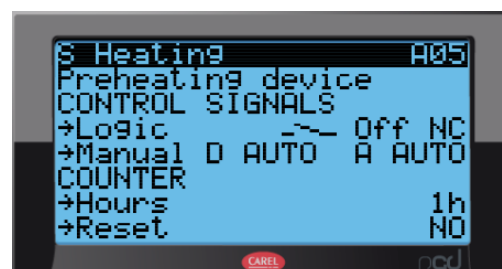

7.2 PIERWSZE URUCHOMIENIE

7.2.1 PARAMETRY FABRYCZNE



- ! Centrala, która jest dostarczana w standardzie Plug&Play posiada skonfigurowaną automatykę wg parametrów i kryteriów podanych w karcie doborowej urządzenia.
- ! Aby uruchomić centralę w standardzie Plug&Play w trybie parametrów fabrycznych nie są wymagane żadne dodatkowe konfiguracje na obiekcie (Patrz „Przygotowanie do pierwszego uruchomienia”).
- ! Automatyka VTS posiada szeroki wachlarz parametrów dopasowania pracy urządzenia do specyfiki instalacji na obiekcie. W celu polepszenia komfortu użytkownika rekomenduje się takie dopasowanie przeprowadzić.

PODSTAWOWA KONFIGURACJA FABRYCZNA

Konfiguracja kodu aplikacji z uwzględnieniem:

- rodzaju i trybu pracy odzysku ciepła,
- rodzaju i parametrów nagrzewnicy głównej,
- rodzaju i parametrów nagrzewnicy wstępnej,
- rodzaju i parametrów nagrzewnicy wtórnej,
- rodzaju i parametrów nagrzewnicy wtórnej,
- rodzaju i parametrów układu rewersyjnego,
- parametrów komory mieszania,
- parametrów pracy nawilżacza (sterowania zawartością wilgoci w powietrzu),
- występowania HMI Basic, HMI Basic2,

Konfiguracja i ustawienia:

- czujnika wiodącego,
- typu regulacji temperatury,
- typu regulacji wilgotności,
- typu regulacji wentylatora nawiewu (CAV/ VAV),
- typu regulacji wentylatora wywiewu (CAV/ VAV),
- typu regulatora silnika wentylatora nawiewu (EC),
- typu regulatora silnika wentylatora wywiewu (EC),
- regulatorów PID wentylatorów i innych funkcji występujących w aplikacji,
- ilość wentylatorów nawiew,
- ilość wentylatorów wywiew,
- wielkość wirnika nawiew,
- wielkość wirnika wywiew,
- wydajność nawiewu,
- wydajność wywiewu,
- ciśnienia dyspozycyjnego nawiewu,
- ciśnienia dyspozycyjnego go wywiewu,
- maksymalnej prędkości dla silnika wentylatora nawiewu, maksymalnej prędkości dla silnika wentylatora wywiewu,
- aktywacji czujnika przylgowego nagrzewnicy wodnej,
- Aktywacji przetwornika wilgotności
- Aktywacji przetwornika CO2 (czujnika VOC),

PODSTAWOWA KONFIGURACJA FABRYCZNA – PROFILE (TRYB) PRACY

PARAMETR	PROFILE PRACY				
			Comfort	Economic	StandBy
			Komfort	Ekono	StandBy
Temperatura	T	°C	22	22	22
Wilgotność względna - RH	RH*	%	50	50	50
Jakość powietrza – Zawartość CO2	ppm	ppm	600	900	900
Wydajność nawiewu	V _S *	% m3/h	100	60	60
Wydajność wywiewu	V _E *	% m3/h	100	60	60

- Profile pracy: Comfort, Economic wymagają ustawienia czasu i daty ich obowiązywania w kalendarzu.
- Profil pracy StandBy – wymaga ustawienia parametrów:
 - Czas StandBy tj. minimalnego czasu, na jaki AHU zostaje wybudzona w trybie StandBy,
 - Czas wybudzenia tj. czasu określającego interwał pomiędzy automatycznymi wybudzeniami AHU w trybie StandBy.
- * - sterowanie wilgotnością wymaga wyposażenia centrali w funkcje nawilżania i osuszania, w przeciwnym wypadku wartości są tylko odczytywane,
- ** - 100% oznacza wydajność z karty doboru.

7.2.2 URUCHOMIENIE

URUCHOMIENIE CENTRALI PLUG&PLAY

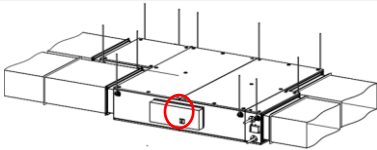
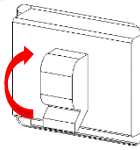
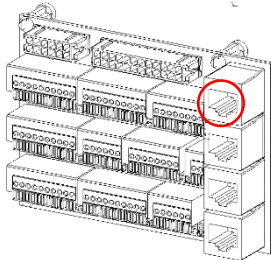
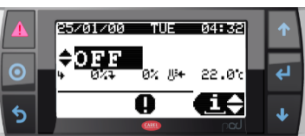
<p>Włącz zasilanie centrali</p>																					
<p>Włącz HMI Advanced*</p>	<p>Fizyczny</p> 	<p>Wirtualny</p> <p>http://192.168.1.111</p>																			
<p>Przełącz tryb OFF na inny dowolny tryb (profil pracy) wg preferencji*</p>		<table border="1"> <tr> <td colspan="2" data-bbox="839 880 895 931"></td> <td data-bbox="975 880 1393 913">Zmiana stanu urządzenia (trybu pracy)</td> </tr> <tr> <td colspan="2" data-bbox="839 943 895 976">OFF</td> <td data-bbox="975 931 1393 987">Praca centrali wyłączona (napięcie dochodzi do centrali)</td> </tr> <tr> <td data-bbox="791 1055 831 1088" rowspan="3">ON</td> <td data-bbox="895 999 951 1032">ECO</td> <td data-bbox="975 987 1393 1043">Jeden z profili konfiguracyjnych użytkownika</td> </tr> <tr> <td data-bbox="895 1055 951 1088">OPTI</td> <td data-bbox="975 1043 1393 1099">Jeden z profili konfiguracyjnych użytkownika</td> </tr> <tr> <td data-bbox="895 1111 951 1144">COMF</td> <td data-bbox="975 1099 1393 1155">Jeden z profili konfiguracyjnych użytkownika</td> </tr> <tr> <td colspan="2" data-bbox="839 1256 895 1290">StBy</td> <td data-bbox="975 1155 1393 1379">Stan gotowości urządzenia do pracy. W stanie StBy utrzymywana jest zadana temperatura w pomieszczeniu. Wentylatory są okresowo uruchamiane w celu utrzymania wymaganej temperatury powietrza. Ten tryb jest najlepszy w nocy, gdy występuje niskie lub zerowe obciążenie cieplne budynku.</td> </tr> <tr> <td colspan="2" data-bbox="839 1402 895 1435">AUTO</td> <td data-bbox="975 1379 1393 1435">Praca urządzenia wg harmonogramu i kalendarza</td> </tr> </table>			Zmiana stanu urządzenia (trybu pracy)	OFF		Praca centrali wyłączona (napięcie dochodzi do centrali)	ON	ECO	Jeden z profili konfiguracyjnych użytkownika	OPTI	Jeden z profili konfiguracyjnych użytkownika	COMF	Jeden z profili konfiguracyjnych użytkownika	StBy		Stan gotowości urządzenia do pracy. W stanie StBy utrzymywana jest zadana temperatura w pomieszczeniu. Wentylatory są okresowo uruchamiane w celu utrzymania wymaganej temperatury powietrza. Ten tryb jest najlepszy w nocy, gdy występuje niskie lub zerowe obciążenie cieplne budynku.	AUTO		Praca urządzenia wg harmonogramu i kalendarza
		Zmiana stanu urządzenia (trybu pracy)																			
OFF		Praca centrali wyłączona (napięcie dochodzi do centrali)																			
ON	ECO	Jeden z profili konfiguracyjnych użytkownika																			
	OPTI	Jeden z profili konfiguracyjnych użytkownika																			
	COMF	Jeden z profili konfiguracyjnych użytkownika																			
StBy		Stan gotowości urządzenia do pracy. W stanie StBy utrzymywana jest zadana temperatura w pomieszczeniu. Wentylatory są okresowo uruchamiane w celu utrzymania wymaganej temperatury powietrza. Ten tryb jest najlepszy w nocy, gdy występuje niskie lub zerowe obciążenie cieplne budynku.																			
AUTO		Praca urządzenia wg harmonogramu i kalendarza																			



- ! Uruchomienie centrali jest bezwzględnie blokowane przez alarm ppoż., zadziałanie termicznego zabezpieczenia silników wentylatorów, trzykrotne zadziałanie zabezpieczenia nagrzewnicy elektrycznej oraz trzykrotne zadziałanie termostatu przeciwwamrozeniowego. Każde z tych zdarzeń wymaga usunięcia przyczyny alarmu, a następnie jego skasowania.
- ! Poprawne działanie zasilania i właściwe funkcjonowanie BIOS sygnalizowane jest świeceniem żółtej i zielonej diody LED na płycie z obwodami drukowanymi sterownicy. Układ jest gotowy do pracy po upływie pół minuty od momentu włączenia zasilania.
- ! - * Zmiana trybu pracy z OFF na inny dostępna jest także z poziomu HMI Basic 2

7.2.3 HMI ADVANCED

HMI ADVANCED - NAWIGACJA

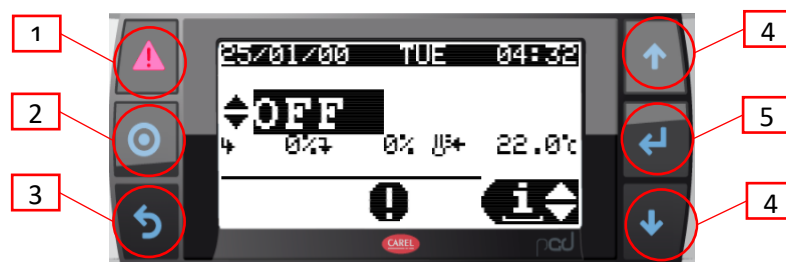

Symulacja równoczesnych przyciśnień w WEB HMI

1 Przycisk „Alarm” (wywołanie aktywnych i zarchiwizowanych alarmów, kasowanie alarmów). Przy aktywnym alarmie przycisk jest podświetlany na czerwono.

2 Przycisk zmiany trybów pracy (OFF/Auto/Niski/Ekono/Komfort). Zatwierdzenie przyciskiem ENTER

3 Przycisk ESC (powrót do poprzedniego pola lub ekranu)

Strzałki do nawigowania w górę i w dół oraz do zmiany wartości parametru UP:

- 4**
 - Przechodzenie w górę przez ekrany menu, (gdy kursor pozostaje w górnym lewym rogu)
 - Zwiększanie wartości parametru

DOWN:

- Przechodzenie w dół przez ekrany menu, (gdy kursor pozostaje w górnym lewym rogu)
- Zmniejszanie wartości parametru

Przycisk ENTER.

- 5**
 - wybór zmienianego parametru,
 - przejście do innego parametru,
 - zatwierdzanie wybranej wartości



- ! Parametry dostępne w oknie wyświetlacza LCD są uzależnione od rodzaju centrali i aplikacji układu automatyki. Z tego względu w przypadku central bez nagrzewnicy, nie będą widoczne opcje związane z sekcją nagrzewania.
- ! Panel HMI Advanced nie może służyć za czujnik temperatury w pomieszczeniu.

HMI ADVANCED NAWIGACJA c.d.

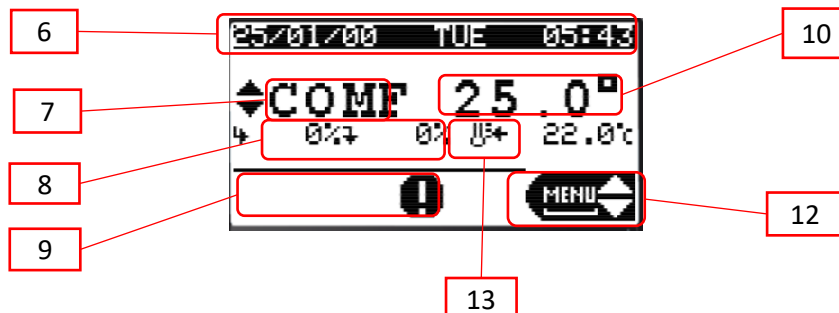

6	Aktualna data i godzina.	12	Moduł pracy HMI Advanced: <ul style="list-style-type: none"> • moduł „Info” (podgląd stanu pracy centrali – dostępny bez zalogowania), • moduł „Set” (zmiana nastaw parametrów użytkowych: wydajności, temperatur, wilgotności, CO2 oraz ustawianie programatora czasowego – dostępny bez zalogowania), • moduł „Menu” (umożliwia wprowadzenie zmian konfiguracyjnych centrali i jej podzespołów oraz programowanie silników EC, dostępny wyłącznie po zalogowaniu)
7	Aktualny profil pracy		
8	Aktualne wysterowniawentylatorów		
9	Status centrali wentylacyjnej (praca/zatrzymanie wentylatorów, grzanie/chłodzenie, załączenie odzysku		
10	Aktualna wartość temperatury wiodącej		
11	Nastawiona wartość temperatury wiodącej		
13	Ikona stanu pracy:		
	Otwieranie/zamykanie przepustnic		Osuszanie
	Praca wentylatorów		Aktywny odzysk
	Grzanie		Zatrzymanie na żądanie
	Chłodzenie		Zatrzymanie alarmowe
	Nawilżanie		Aktywny kalendarz



- ! Parametry dostępne w oknie wyświetlacza LCD są uzależnione od rodzaju centrali i aplikacji układu automatyki. Z tego względu w przypadku central bez nagrzewnicy, nie będą widoczne opcje związane z sekcją nagrzewania.
- ! Panel HMI Advanced nie może służyć za czujnik temperatury w pomieszczeniu.

7.2.4 HMI BASIC 2HY

HMI BASIC 2 HY

HMI Basic 2 HY jest podstawowym panelem sterującym, przeznaczonym do obsługi central wentylacyjnych VTS wyposażonych w sterownik uPC3. Realizowane są funkcje:

- uruchamianie i zatrzymywanie centrali,
- wybór trybu pracy,
- możliwość podglądu i zmiany parametrów poszczególnych trybów pracy (temperatura, wilgotność, poziom CO₂, prędkości wentylatorów nawiewu i wyciągu),
- odczyt temperatur wiodącej, zewnętrznej oraz pomieszczenia (wbudowany czujnik pomieszczeniowy temperatury),
- ustawianie pracy AHU wg harmonogramu,
- obsługa alarmów (podgląd, kasowanie)

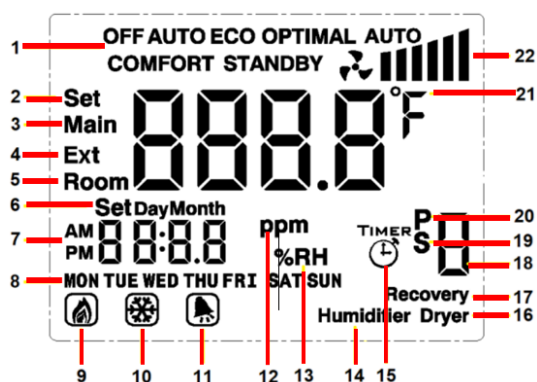

- | | | | |
|----|------------------------|----|---------------------------|
| 1 | Aktualny tryb pracy | 12 | Jakość powietrza |
| 2 | Nastawa temperatury | 13 | Wilgotność |
| 3 | Temperatura wiodąca | 14 | Nawilżanie |
| 4 | Temperatura zewnętrzna | 15 | Harmonogram dzienny |
| 5 | Temperatura pokojowa | 16 | Osuszanie |
| 6 | Nastawa daty | 17 | Odzysk |
| 7 | Zegar | 18 | Numer opcji |
| 8 | Dzień tygodnia | 19 | Harmonogram specjalny |
| 9 | Grzanie | 20 | Harmonogram okresowy |
| 10 | Chłodzenie | 21 | Jednostka temperatury |
| 11 | Alarm | 22 | Poziom pracy wentylatorów |

Aktualne występowanie poziomu pracy wentylatorów

Symbol	Występowanie wentylatorów
	0 %
	0 < % ≤ 60
	60 < % ≤ 80
	80 < % ≤ 100

PRZYCISK	FUNKCJA
	zmiana trybu pracy / przechodzenie do menu nastaw / powrót do poprzedniego menu
	zatwierdzenie wyboru / przechodzenie do kolejnych parametrów nastawy / powrót do menu ogólnego nastaw
	przełączanie między wyświetlanymi temperaturami / wychodzenie do ekranu głównego / wyłączenie ekranu



zmiana wartości parametrów



- ! W sytuacji braku komunikacji ze sterownikiem, HMI Basic 2 HY wyświetlać będzie jedynie aktualną temperaturę pokojową.
- ! Aktywacja panelu w ustawieniach sterownika centrali Panel przeznaczony jest do central wentylacyjnych wyposażonych w sterownik uPC3 z oprogramowaniem w wersji 1.0.019 lub wyższej. Aby włączyć jego obsługę, należy z poziomu HMI Advanced (fizycznego, podłączonego do portu pLAN sterownika lub wirtualnego, będącego częścią aplikacji wizualizacyjnej) przejść do menu serwisowego i na ekranie I01 zmienić ostatnią cyfrę kodu aplikacji na 7.
- ! Domyślny adres Modbus HMI Basic 2 HY to 16. Istnieje możliwość jego zmiany na ekranie I05 HMI Advanced (wiersz HMI Basic 2).
- ! W przypadku braku komunikacji pomiędzy sterownikiem AHU a HMI Basic 2 HY, na ekranie HMI wyświetlona będzie wyłącznie temperatura pokojowa, a sterownik zgłosi odpowiedni alarm (A1096).
- ! W przypadku braku komunikacji pomiędzy sterownikiem AHU a HMI Basic 2 HY, na ekranie HMI wyświetlona będzie wyłącznie temperatura pokojowa, a sterownik zgłosi odpowiedni alarm (A1096).

URUCHOMIENIE CENTRALI - ZMIANA TRYBU OFF NA PROFIL ON (ECO / OPTI / COMFORT)

Na ekranie głównym należy przytrzymać przycisk **SET**, a następnie kolejnymi naciśnięciami wybrać jeden z trybów (**Eco / Opti / Comfort**) i zatwierdzić wybór za pomocą .

WŁĄCZANIE I WYŁĄCZANIE PANELU

Aby wyłączyć ekran panelu, należy przytrzymać przycisk ON/OFF . Włączenie następuje przez krótkie naciśnięcie tego samego przycisku. Wyłączenie panelu HMI nie jest równoznaczne z wyłączeniem centrali – aby wyłączyć AHU, należy wybrać tryb pracy Off.

Podświetlenie wyświetlacza wyłączane jest automatycznie po zdefiniowanym przez użytkownika czasie. Aktywacja podświetlania następuje po naciśnięciu dowolnego klawisza. Po podświetleniu możliwe jest dokonywanie dalszych operacji z użyciem panelu.





ZMIANA PARAMETRÓW POSZCZEGÓLNYCH TRYBÓW PRACY

Na ekranie głównym należy przytrzymać przycisk **SET**, a następnie kolejnymi naciśnięciami wybrać interesujący nas tryb (StandBy / Eco / Opti / Comfort) i zatwierdzić wybór za pomocą .

Mamy teraz możliwość ustawienia wartości parametrów powiązanych z danym trybem:



- zadanej temperatury,
- wilgotności,
- poziomu CO₂,
- prędkości wentylatorów nawiewu (S),
- prędkości wentylatorów wyciągu (E).



Dostęp do poszczególnych nastaw uzależniony jest od konfiguracji centrali i jej faktycznych komponentów.

Zmian dokonujemy za pomocą   , zatwierdzenia za pomocą  . Wyjście do ekranu głównego następuje automatycznie po chwili bezczynności lub po naciśnięciu  .

USTAWIANIE HARMONOGRAMU PRACY CENTRALI

Panel HMI Basic 2 HY wyposażony jest w możliwość nastawy i modyfikacji harmonogramu pracy centrali. Zmiany dokonywane z poziomu panelu HMIS BASIC 2HY mają wpływ również na harmonogram dostępny w HMI Advanced i wizualizacji – nie stanowi on osobnego kalendarza, tylko pozwala na pełny dostęp do już istniejącego.

Na ekranie głównym należy przytrzymać przycisk  , a następnie kolejnymi naciśnięciami  wybrać podmenu Auto i zatwierdzić wybór przyciskiem  .

Za pomocą   wybieramy teraz jeden z harmonogramów, który zatwierdzamy klawiszem  :

- **Timer** – harmonogram dzienny, pozwalający na zaprogramowanie maksymalnie 4 zmian trybów każdego dnia o wybranej godzinie, osobno dla każdego dnia tygodnia. Wybieramy kolejno: dzień tygodnia, aktywację (On / Off) poszczególnych akcji, godzinę, o której ma być ona wykonana i tryb do ustawienia. Zatwierdzając kolejne parametry przechodzimy do parametryzacji kolejnej akcji (cyfry 1-4 wyświetlane z prawej strony określają, którą z nich aktualnie nastawiamy).
- **P** – harmonogram okresowy, umożliwiający wybranie do 3 okresów w roku, w których AHU ma pracować w wybranym trybie (ten typ harmonogramu ma priorytet wyższy niż harmonogram dzienny). Wybieramy kolejno: aktywację (On / Off) poszczególnych okresów, datę ich końca, początku i tryb do ustawienia. Zatwierdzając kolejne parametry przechodzimy do parametryzacji kolejnego okresu (cyfry 1-3 wyświetlane z prawej strony określają, który z nich aktualnie nastawiamy).
- **S** – harmonogram specjalny, pozwalający na wybór maksymalnie 6 dni specjalnych w roku, w których AHU ma pracować w wybranym trybie (ten typ harmonogramu ma priorytet wyższy niż harmonogram dzienny i okresowy). Wybieramy kolejno: aktywację (On / Off) poszczególnego dnia specjalnego, jego datę i tryb do ustawienia. Zatwierdzając kolejne parametry przechodzimy do parametryzacji kolejnego dnia specjalnego (cyfry 1-6 wyświetlane z prawej strony określają, który z nich aktualnie nastawiamy).

- T - nieużywane

- ! Dostęp do poszczególnych nastaw uzależniony jest od konfiguracji centrali i jej faktycznych komponentów. Wyjście
- ! Wyjście do ekranu głównego następuje automatycznie po chwili bezczynności lub po naciśnięciu  .





OBSŁUGA ALARMÓW

MI Basic 2 HY umożliwia podgląd i kasowanie aktywnych alarmów. W przypadku obecności alarmu, na ekranie głównym widoczny jest symbol dzwonka, a w miejscu godziny wyświetlany jest numer alarmu.

Kasowanie alarmu, po usunięciu jego przyczyn, odbywa się poprzez przytrzymanie  .

TRYB PROGRAMOWANIA

Przy wyłączonym poprzez przytrzymanie przycisku wyświetlaczu należy przytrzymać przycisk  , aby przejść do trybu programowania (zmiany parametrów zaawansowanych).

Kolejnymi naciśnięciami  przełączamy się między parametrami, a za pomocą   ustalamy ich wartość. Wyjście z menu następuje automatycznie po chwili bezczynności lub po naciśnięciu  .

Parametr	Zakres	Wartość domyślna	Opis
IP	1-255	16	Modbus- adres
A1	2400/4800/9600	9600	Modbus – prędkość transmisji
A2	0/1/2	0	Modbus – bit parzystości (0 = none, 1 = even, 2 = odd)
A3	12/24	24	Tryb zegara [h]
A4	00/01	00	Jednostki temperatury (00 = °C, 01 = °F)
A5	0-300	10	Czas podświetlenia ekranu [s]
A6	-9,9...9,9	0	Korekta wbudowanego czujnika temperatury [°C]

SPECYFIKACJA

Typ urządzenia	panel sterujący; regulator
Pomiar temperatury	0°C ... 70°C, 10k NTC
Obsługa	przyciski fizyczne klawiatury membranowej
Komunikacja	Modbus RTU (2400 / 4800 / 9600 bps)
Zasilanie	110-230V AC
Pobór mocy	1,5 VA

Wyświetlacz	podświetlany, graficzny LCD
Konstrukcja	ABS + poliester
Wymiary (S x W x G)	86 x 86 x 17 mm
Dopuszczalna Temperatura pracy	0°C ... 50°C
Miejsce przeznaczenia	do montażu wewnątrz pomieszczeń (IP20)
Montaż	w standardowej puszcze instalacyjnej Ø60 na uchwycie montażowym
Masa	150g



- ! W sytuacji braku komunikacji ze sterownikiem, HMI Basic 2 HY wyświetlać będzie jedynie aktualną temperaturę pokojową.
- ! Aktywacja panelu w ustawieniach sterownika centrali Panel przeznaczony jest do central wentylacyjnych wyposażonych w sterownik uPC3 z oprogramowaniem w wersji 1.0.019 lub wyższej. Aby włączyć jego obsługę, należy z poziomu HMI Advanced (fizycznego, podłączonego do portu pLAN sterownika lub wirtualnego, będąc`ego częścią aplikacji wizualizacyjnej) przejść do menu serwisowego i na ekranie I01 zmienić ostatnią cyfrę kodu aplikacji na 7.
- ! Domyślny adres Modbus HMI Basic 2 HY to 16. Istnieje możliwość jego zmiany na ekranie I05 HMI Advanced (wiersz HMI Basic 2).
- ! W przypadku braku komunikacji pomiędzy sterownikiem AHU a HMI Basic 2 HY, na ekranie HMI wyświetlona będzie wyłącznie temperatura pokojowa, a sterownik zgłosi odpowiedni alarm (A1096).
- ! W przypadku braku komunikacji pomiędzy sterownikiem AHU a HMI Basic 2 HY, na ekranie HMI wyświetlona będzie wyłącznie temperatura pokojowa, a sterownik zgłosi odpowiedni alarm (A1096).

7.2.5 APLIKACJA mHMI

URUCHAMIANIE URZĄDZENIA

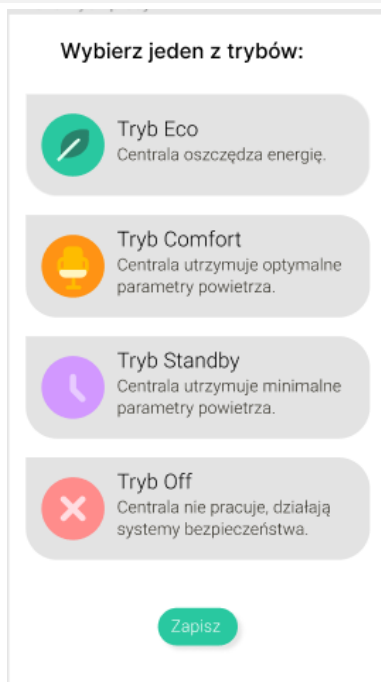
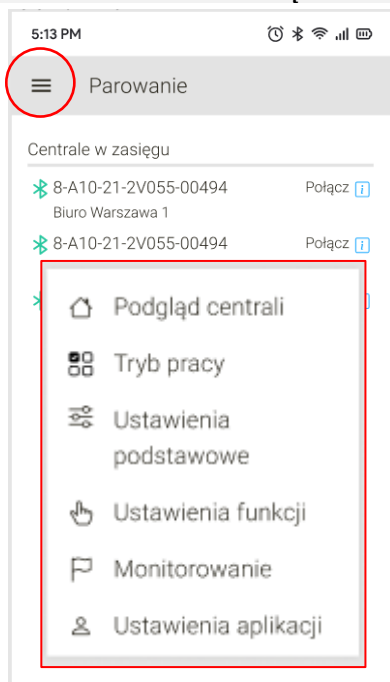

Wybierz sparowane urządzenie

Następnie w Menu wybierz jeden z trybów pracy Tryb Pracy „On”:

- Eco
- Comfort
- Standby
- Auto

Zapisz wybór

PRZEGLĄD WYBRANYCH ASPEKTÓW APLIKACJI mHMI



- Aplikacja zawiera w sobie samouczek parowania i podłączenia urządzenia.

PODGLĄD CENTRALI

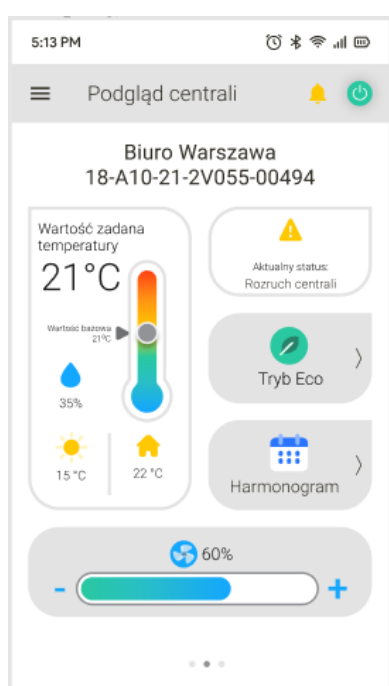

W widoku Podgląd centrali umieszczono podstawowe parametry pracy centrali :

- temperatura powietrza zewnętrznego,
- temperatura powietrza wewnątrz pomieszczenia,
- zadana temperatura powietrza (czujnika wiodącego),
- stopień wysterowania prędkością wentylatorów,
- stan centrali,
- wybrany tryb działania centrali: (eco, opti, comfort, auto, off)

Zmiana temperatury zadanej

Po kliknięciu na ikonę Termometru użytkownik ma możliwość płynnie ustawić temperaturę w granicach zależnych od danego trybu.

Zmiana trybu działania centrali

Po kliknięciu w ikonę Trybów istnieje możliwość zmiany aktualnego trybu, a także zmiany nastaw dla danego trybu.

Zmiana Harmonogramu pracy

Po kliknięciu w ikonę Harmonogramu istnieje możliwość zmiany ustawień czasu pracy z przypisaniem trybów do harmonogramu.

Zmiana prędkości wentylatorów

Na pasku u dołu ekranu jest możliwość zmiany nastaw prędkości obrotowej wentylatorów (w ramach ustawień właściwych dla trybu pracy). Można to wykonać poprzez kliknięcie na + lub - .

PARAMETRY TRYBU PRACY

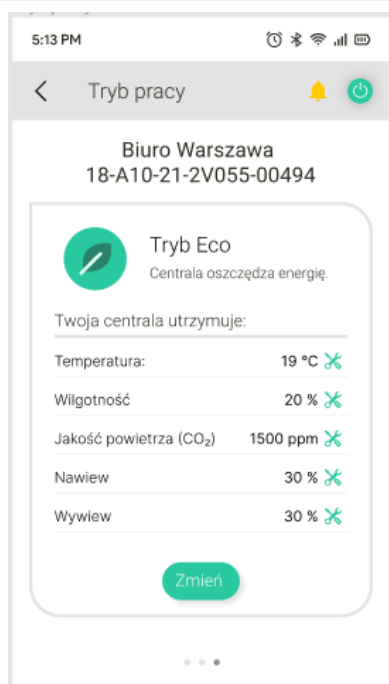

Okno Trybu pracy prezentuje podstawowe parametry dotyczące danego trybu i umożliwia ich szybka edycję.

HARMONOGRAM PRACY - KALENDARZ

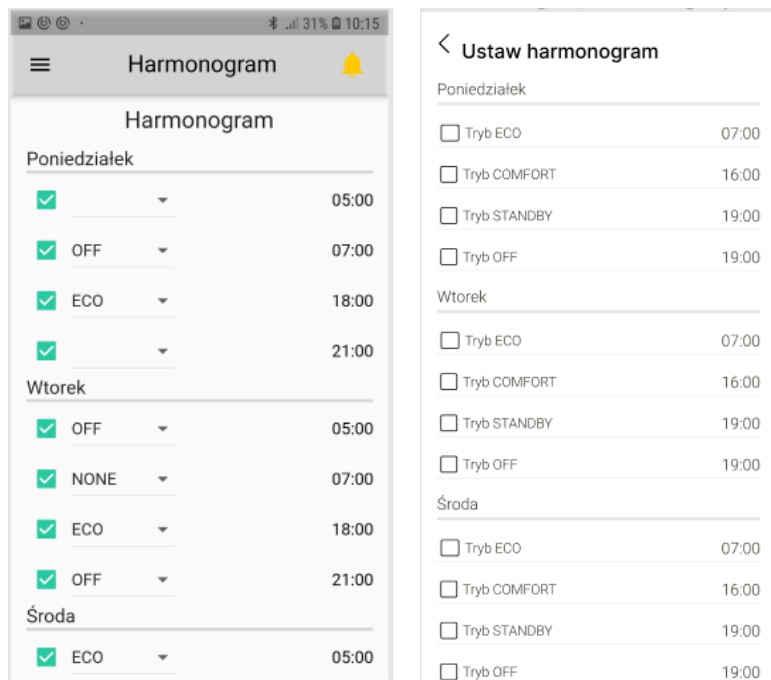

Po wybraniu ikony Harmonogram jest możliwość:

- edycji dni włączenia/wyłączenia centrali,
- ustalenia przedziałów godzinowych działania centrali,
- przypisania trybu pracy dla danego przedziału czasowego .

ALARMY



Lista alarmów jest widoczna pod ikonką 

Alarmy można otworzyć w jednym z dwóch widoków:

- Aktualne alarmy,
- Historyczne alarmy.

Na liście alarmów historycznych jest wyświetlany podgląd na alarmy, które nie są obecnie aktywne.

Jeśli zaistnieje sytuacja wpływająca na aktywowanie alarmu zostanie on pokazany na liście aktywnych alarmów. Wówczas ekran aplikacji zmieni kolor na czerwony, aby poinformować użytkownika o potrzebnej reakcji.

Przycisk „Reset” powoduje usunięcie wszystkich alarmów na ekranie - aktualnych oraz historycznych. Jeśli istnieje aktywny alarm pojawi się on ponownie na liście aktualnych.

USTAWIENIA FUNKCJI – FUNKCJE ZAAWANSOWANE

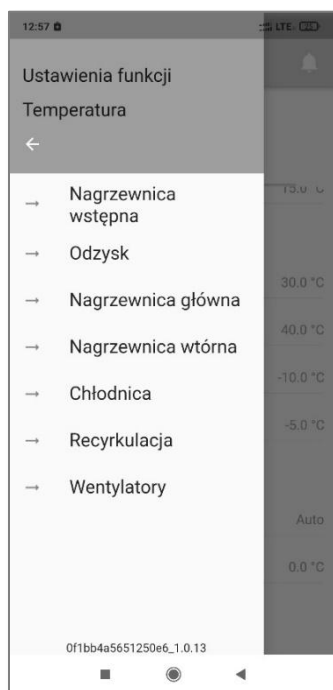

USTAWIENIA FUNKCJI - ta sekcja menu daje możliwość podglądu i edycji parametrów pracy centrali związanych. Ponadto można uzyskać dostęp do kontroli poszczególnych wejść i wyjść znajdujących się na sterowniku centrali, a także na płycie rozszerzeń.

TEMPERATURA - Sekcja ustawień temperatur zawiera nastawy wszystkich możliwych komponentów mających wpływ na uzyskiwaną temperaturę nawiewu.

USTAWIENIA FUNKCJI – FUNKCJE ZAAWANSOWANE (c.d)

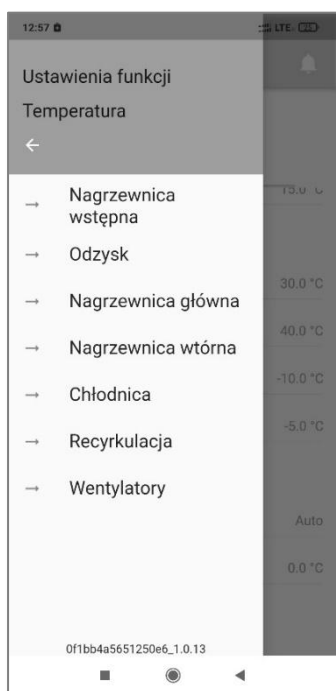

- **NAGRZEWNICA WSTĘPNA** - nastawy parametrów pracy nagrzewnicy wstępnej m.in. PID, punkty rozpoczęcia i zakończenia pracy (jeśli dostępna w centrali).
- **ODZYSK** - nastawa parametrów dla wymiennika ciepła.
- **NAGRZEWNICA GŁÓWNA** - nastawy parametrów pracy nagrzewnicy głównej (jeśli dostępna w centrali).
- **NAGRZEWNICA WTÓRNA** - nastawy parametrów pracy nagrzewnicy wtórnej (jeśli dostępna w centrali).
- **CHŁODNICA** - nastawy parametrów pracy chłodnicy (jeśli dostępna w centrali).
- **RECYRKULACJA** - nastawy dla funkcji recyrkulacji powietrza (jeśli dostępna w centrali).
- **WENTYLATORY** - nastawy m.in. prędkości wentylatorów, algorytmu PID, czasu opóźnienia uruchomienia i zatrzymania wentylatorów. Regulacja CAV/VAV.
- **WILGOTNOŚĆ** - możliwość nastaw m.in. parametrów PID procesu nawilżania, punktów skrajnych dla rozpoczęcia i zakończenia nawilżenia.

USTAWIENIA FUNKCJI – FUNKCJE ZAAWANSOWANE (c.d)

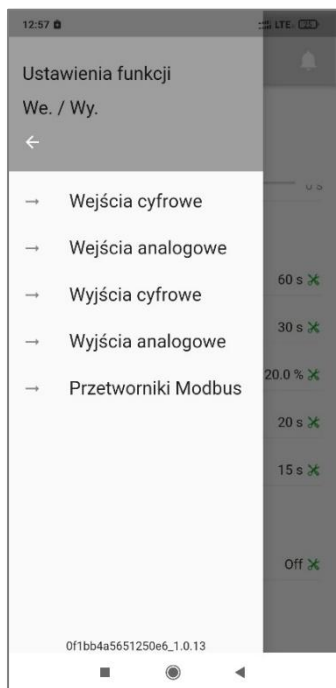

WE/ WY. - Możliwość konfiguracji wejść oraz wyjść cyfrowych i analogowych a także sygnałów ModBus.

Wejścia i wyjścia zostały oznaczone funkcjami jakie są do nich przypisane np. DI1 – Fire alarm - to wejście cyfrowe odpowiadające za alarm pożarowy.

- Wejścia cyfrowe,
- Wejścia analogowe,
- Wyjścia cyfrowe,
- Wyjścia analogowe,
- Przetworniki Modbus – możliwość podglądu i edycji parametrów dotyczących przetworników: ciśnienia, wilgotności, CO2,

USTAWIENIA FUNKCJI – FUNKCJE ZAAWANSOWANE (c.d)

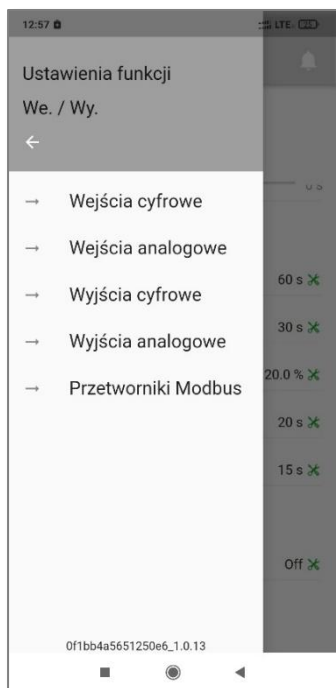

MODUŁ ROZSZERZEŃ WE-WY

- Płyta główna – umożliwia odczyt parametrów sygnałów podłączonych do płyty głównej centrali, aktywację/dezaktywację płytki rozszerzeń, a także ustawienia wartości m.in. : maksymalnych wartości ciśnienia, offset ciśnienia,
- EC PCB – możliwa jest zmiana ustawień wejść i wyjść obecnych na płycie PCB
- HMI Basic – umożliwia edycję ustawień dotyczących panelu HMI Basic

JEDNOSTKA

- Regulacja
- BMS – zmienne wykorzystywane w komunikacji z systemami BMS
- Poziomy dostępu – istnieją 3 poziomy dostępu: użytkownika, serwisanta oraz producent.

MONITOROWANIE

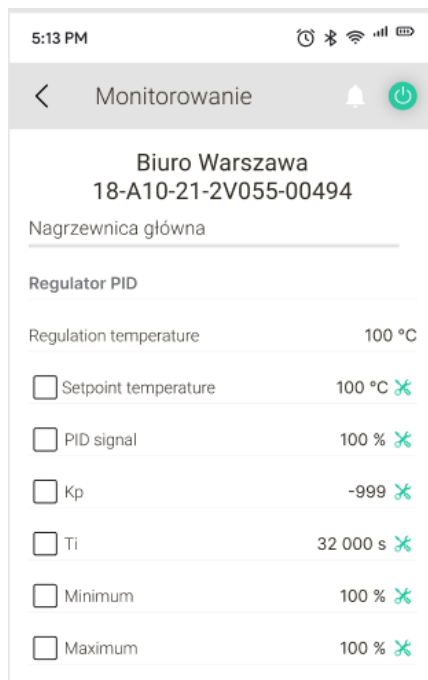

MONITOROWANIE

Użytkownik ma możliwość zdefiniowania listy szybkiego podglądu wybranych parametrów.

Aby skorzystać z tej funkcjonalności użytkownik musi zapisać wybrane parametry w sekcji **MONITOROWANIE**

USTAWIENIA APLIKACJI

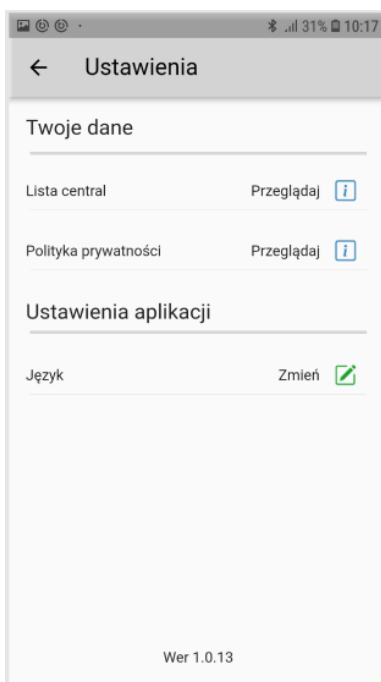
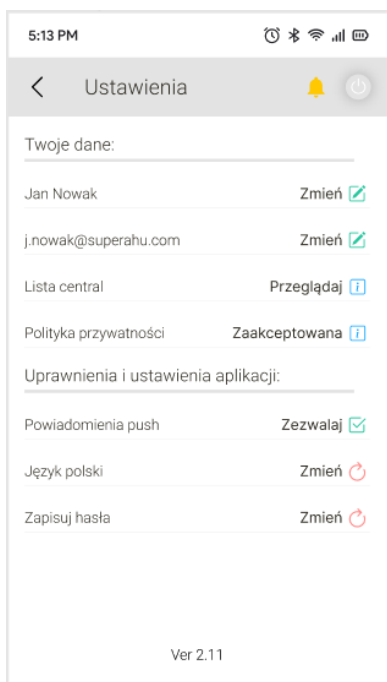

USTAWIENIA APLIKACJI

Sekcja ustawień ogólnych, które nie są związane z parametrami pracy. W tym miejscu istnieje możliwość min:

- nadania nazwy własnej dla podłączonej centrali,
- wyświetlenia listy central zapisanych oraz aktualnie wykrytych przez moduł bluetooth,
- zmiany języka aplikacji,
- przywrócenia ustawień fabrycznych centrali,
- zmiany jednostek wyświetlania dla parametrów.

7.2.6 ROBOCZE TRYBY PRACY CENTRALI

ROBOCZE TRYBY PRACY CENTRALI	
OFF	Centrala wyłączona - wentylatory zatrzymane, przepustnice powietrza i zawory sterowania zamknięte wszystkie czujniki i urządzenia pomiarowe pozostają aktywne - aby zabezpieczyć centralę przed uszkodzeniem, np. alarm pożarowy, zabezpieczenia przeciwzamrożeniowe.
AUTO	Praca centrali uzależniona od zaprogramowania kalendarza
NISKI	Niższy tryb ekonomiczny - Prędkość obrotowa wentylatora jak i martwa strefa w regulacji temperatury są nastawialne. Algorytm kontroli temperatury może korzystać z szerokiej nieczułej strefy, zaś wentylatory mogą być ustawione na niskie obroty dla ograniczenia zużycia energii.
EKON	wyższy tryb ekonomiczny - Prędkość obrotowa wentylatora jak i nieczuła strefa w regulacji temperatury są nastawialne. Algorytm kontroli temperatury może korzystać z węższej nieczułej strefy, zaś wentylatory mogą być ustawione na wyższe obroty dla zoptymalizowania zużycia energii.
KOMFORT	Fabryczne ustawienie parametrów doborowych. Ustawienia mogą być modyfikowane przez użytkownika.
HMI BASIC	Tryb podstawowy - zewnętrzne sygnały kontrolne (wejścia binarne) temperatur krytycznych, np. zbyt niska temperatura, powoduje uruchomienie centrali i natychmiastowe ogrzewanie pomieszczenia.

7.2.7 WERYFIKACJA DZIAŁANIA W TRAKCIE PIERWSZEGO URUCHOMIENIA

W trakcie pierwszego uruchomienia rekomenduje się wykonania czynności wymienionych poniżej.

SPRAWDZENIE DZIAŁANIA WENTYLATORÓW

Należy sprawdzić czy wentylatory nie wydają nadmiernego hałasu (należy upewnić się, że wirnik nie ociera się o lej i nie ma ciał obcych w zasięgu pracy wentylatorów, które mogą powstać w wyniku niewłaściwego transportu lub warunków przechowywania),

SPRAWDZENIE DZIAŁANIE SIŁOWNIKÓW PRZEPUSTNIC POWIETRZA

- Należy sprawdzić czy sprawdzić czy zamykają się i otwierają całkowicie bez oporów (można to zrobić obserwując ich pracę podczas rozruchu/wyłączenia centrali lub naciskając przycisk na siłowniku zwalniający jego blokadę i ręcznie przesuwając lamele),
- Należy sprawdzić czy otwierają się i zamykają we właściwym kierunku (po uruchomieniu sekwencji uruchomienia centrali przepustnice powinny otwierać się, a przy wyłączonym centrali zamykać - sprawdzić czy w danym momencie pracują w prawidłowej kolejności – siłowniki wyposażone są w przycisk zmiany kierunku pracy w przypadku złego kierunku pracy),
- Dla siłowników o sygnale 0-10V należy zesprawić czy pracują poprawnie w pełnym zakresie (siłowniki 0-10V są zawsze stosowane do pasywnego obejścia odzysku i przepustnic komory mieszania - w przypadku centrali z komorą mieszania dodatkowo również nawiew i wywiew siłowniki przepustnic można płynnie regulować napięciem 0-10V) – można to zrobić obserwując jego pracę podczas pracy centrali lub ręcznie podając sygnał sterujący na odpowiednie ekrany sterownika komory mieszania lub odzysku (ustawić D na ON i A na wybrany procent wartość).

```
S Mixing Damper E01
Eco damper
CONTROL SIGNALS
→Manual D AUTO A AUTO
```

```
S Recovery D01
Recovery device
CONTROL SIGNALS
→Logic ~ Off NC
→Manual D AUTO A AUTO
COUNTER
→Hours 0h
→Reset NO
```

SPRAWDZENIE ODCZYTU CZUJNIKÓW

- sprawdzić, czy odczyty z czujników temperatury, ciśnienia, CO2 i wilgotności są prawidłowe (na początku, gdy centrala wentylacyjna jest zasilana, ale nie pracuje, temperatury przesyłane do sterownika z czujników temperatury powinny oscylować w zakresie temperatury otoczenia powietrza centrali wentylacyjnej, natomiast pozostałe przetworniki i czujniki powinny pokazywać wartości typowe dla danego środowiska – np. najczęściej dla czujnika CO2 będą to wartości poniżej 600ppm dla świeżego powietrza i początkowo zerowe wartości przepływu i ciśnienia przed uruchomieniem wentylatorów na ciśnienie przetworników, ich wartości powinny zmieniać się odpowiednio w oczekiwanym zakresie po ustawieniu urządzenia do pracy).

I/O status Sc01	
Temperatures	
B1 Supply	0.0°C
B2 Return	0.0°C
B3 External	0.0°C
B4 Recovery	0.0°C
B5 Water heat	0.0°C

I/O status Sc02	
Temperatures	
B6 Rec. Supply	0.0°C
Water preheat	0.0°C
After preheat	0.0°C
TH Room	0.0°C

I/O status Sc03	
Humidities	
Room	0.0%rH
Supply	0.0%rH
Return	0.0%rH

I/O status Sc04	
Pressures	
Supply	0.0Pa
Return	0.0Pa

I/O status Sc05	
Return CO2 value	0.0PPM

I/O status Sc38	
Pressure filters	
Supply	0.0Pa
Supply 2	0.0Pa
Supply 3	0.0Pa
Return	0.0Pa
Return 2	0.0Pa

SPRAWDZENIE DZIAŁANIE SIŁOWNIKÓW ZAWORÓW NAGRZEWNIC WODNYCH

Należy sprawdzić, czy siłownik zaworu nagrzewnicy reaguje na sygnał sterujący – należy ręcznie wystereować zawór z poziomu menu serwisowego sterownika i zaobserwować, czy powoduje on odpowiednio otwarcie / zamknięcie zaworu.

Aby tego dokonać, należy ustawić parametr D na ON i parametr A na wybraną wartość procentową na odpowiednim ekranie w menu serwisowym, zależnym od posiadanego rodzaju nagrzewnicy i spełnianej przez niej funkcji [ekrany A01, A03, A05, A06. (Patrz „OPIS MASEK STEROWNIKA UPC3”)

PRAWDZENIE DZIAŁANIE SIŁOWNIKÓW ZAWORU CHŁODNICY WODNEJ

Należy sprawdzić, czy siłownik zaworu chłodnicy reaguje na sygnał sterujący – należy ręcznie wystereować zawór z poziomu menu serwisowego sterownika i zaobserwować, czy powoduje on odpowiednio otwarcie / zamknięcie zaworu. Aby tego dokonać, należy ustawić parametr D na ON i parametr A na wybraną wartość procentową na ekranie B01 sterownika. (Patrz „OPIS MASEK STEROWNIKA UPC3”)

SPRAWDZENIE DZIAŁANIE POMPY OBIEGOWEJ NAGRZEWNICY WODNEJ

Należy sprawdzić, czy pompa obiegowa nagrzewnicy reaguje na sygnał sterujący – należy ręcznie wystereować zawór z poziomu menu serwisowego sterownika i zaobserwować, czy powoduje on odpowiednio włączenie / wyłączenie pompy.

- ! Należy pamiętać, aby po przeprowadzonym teście przywrócić pierwotne ustawienia parametrów D i A (Auto)

7.2.8 POMIAR ILOŚCI POWIETRZA

Pomiar ilości powietrza jest zasadniczym pomiarem w przypadku:

- rozruchu i odbioru technicznego centrali klimatyzacyjnej,
- jeżeli system nie działa zgodnie z wymaganiami i oczekiwaniami,
- okresowej kontroli działania i wydajności pracy centrali klimatyzacyjnej,
- wymiany elementów zespołu wentylatora.

Przed przystąpieniem do wykonywania pomiarów i dokonywania regulacji, należy się upewnić, czy przepustnice na wszystkich kratkach lub zasuwę są ustawione zgodnie z założeniami konstrukcyjnymi.

Określenie ilości przepływu powietrza najczęściej jest oparte na pomiarze średniej prędkości przepływu powietrza w testowym przekroju poprzecznym kanału wentylacyjnego. Jedną z najbardziej powszechnych metod określania średniej prędkości przepływu jest metoda sondowania przekrojowego za pomocą rurki Prandtla oraz pomiar związanego z prędkością przepływu średniego ciśnienia dynamicznego.

Kluczowe czynniki, jakie mają wpływ na dokładność pomiaru, to:

- położenie mierzonego przekroju w stosunku do elementów powodujących zniekształcania prędkości przepływu (kolanka, kryzy, trójniki, przepustnice, itd.),
- ilość i położenie punktów badawczych w mierzonym przekroju,
- stabilny i stały przepływ powietrza,

Pomiar należy przeprowadzić we fragmencie kanału o równoległych ścianach i prostych odcinkach, co najmniej 6 razy dłuższych od średnicy hydraulicznej kanału lub od odpowiednich średnic przed punktem badanym oraz nie mniej niż 3 średnic za tym punktem. W rzeczywistym systemie wentylacyjnym, znalezienie tak długiego elementu prostego może stanowić problem. W takim przypadku, należy ustalić położenie przekroju poprzecznego w miejscu, gdzie spodziewane są najmniejsze zakłócenia przepływu, zwiększając przy tym liczbę punktów pomiarów. Położenie pomiarowego przekroju poprzecznego należy określać na etapie projektowania systemu.

Szacunkowo wynik pomiaru uznaje się za dostateczny, jeżeli nie różni się o więcej niż $\pm 10\%$ od wielkości obliczeniowej. W przypadku większych dysproporcji, zbliżenie wyniku pomiaru do wartości obliczeniowej można uzyskać poprzez:

- wyregulowanie sieci kanałów wentylacyjnych,
- zmianę ustawienia przepustnicy głównej,
- zmianę prędkości obrotowej wentylatora

7.2.9 NAJCZĘSTSZE ZMIANY ADAPTACYJNE PARAMETRÓW DO POTRZEB OBIEKTU

FUNKCJA	EKRAN	ZAKRES ZMIAN	KIIEDY ZMIENIAĆ
NAGRZEWNICA GŁÓWNA	A07	PID	niestabilna regulacja temperatury
DXH GŁÓWNA	A11	ust. progów zał. kompresora	niestabilna regulacja temperatury
NAGRZEWNICA WTÓRNA	A12	PID	niestabilna regulacja temperatury
NAGRZEWNICA WSTĘPNA	A16	PID, nastawy temp. za nagrż., moc min/max	niestabilna regulacja temperatury
CHŁODNICA GŁÓWNA	B03	PID, moc min/max	niestabilna regulacja temperatury
DX GŁÓWNA	B05	ust. progów zał. kompresora	niestabilna regulacja temperatury
WENTYLATORY	C16	PID	niestabilna regulacja temp.
WENTYLATORY	C16	ustawienie zależności wydajności od reg. temp.	dopasowanie do właściwości obiektu
URZĄDZENIE ODZYSKU	D02	PID, moc min/max	niestabilna regulacja temperatury przy odzysku ciepła
URZĄDZENIE ODZYSKU	D03	PID	niestabilna regulacja temperatury przy odzysku chłodu
KOMORA MIESZANIA	E02	PID w kierunku grzania	niestabilna regul. temp. przy niewydolnym źródle ciepła
KOMORA MIESZANIA	E03	PID w kierunku chłodzenia	niestabilna regul. temp. przy niewydolnym źródle ciepła
OGÓLNE	H01	temp. naw. min/max, nastawa temp. min/max	dopasowanie do właściwości obiektu
WENTYLATORY	H02	PID zależności wydajności od reg. temp.	niestabilna regulacja wydajności od temperatury
OGÓLNE	H03	progi przełączenia grzanie/chłodzenie	niestabilna regulacja temperatury
OGÓLNE	H04	parametry trybu "StdBy"	dopasowanie do właściwości obiektu
OGÓLNE	I02	wybór temp. wiodącej	dopasowanie do właściwości obiektu
WENTYLATORY N	C07	PID`	niestabilna regulacja wydajności
WENTYLATORY W	C08	PID	niestabilna regulacja wydajności
CO2			
WENTYLATORY	C12	PID	niestabilna regulacja CO2 poprzez zmianę wydajności
WENTYLATORY	C12	ustawienie zależności wydajności od reg. CO2	dopasowanie do właściwości obiektu
KOMORA MIESZANIA	E04	PID	niestabilna regulacja CO2 poprzez zmianę recyrkulacji
KOMORA MIESZANIA	E06	parametry funkcji "szybkie grzanie"	dopasowanie do właściwości obiektu
NAWILŻACZ	F02	PID	niestabilna regulacja wilgotności
NAWILŻACZ ZŁOŻOWY	F03	próg zał/wył nawilżacza	niestabilna lub mało precyzyjna regulacja wilgotności
OGÓLNE	I02	wybór wilg. wiodącej	dopasowanie do właściwości obiektu
HMI BASIC	I05	aktywacja czujnika w HMI Basic	dopasowanie do potrzeb obiektu
DXH GŁÓWNA	A10	ustaw. czasu pracy kompresora	
DXH WTÓRNA	A14	ustaw. czasu pracy kompresora	
DXH WSTĘPNA	A18	ustaw. czasu pracy kompresora	
CENTRALA	A21	nast. min. temp. nawiewu i opóźnienia wył.	obiekt wrażliwy na niską temp. nawiewu

FUNKCJA	EKRAN	ZAKRES ZMIAN	UWAGI
NAGRZEWNICA WSTĘPNA	A29	wspomaganie grzania pow. nawiewanego	obiekt wrażliwy na niską temp. nawiewu
CENTRALA	A21	nast. min. temp. nawiewu i opóźnienia wył.	obiekt wrażliwy na niską temp. nawiewu
DX GŁÓWNA	B04	ustaw. czasu pracy kompresora	
WENTYLATORY	C11	ustawienia p.poż	dopasowanie do właściwości obiektu
URZĄDZENIE ODZYSKU	D06	ustaw. udziału metod odszraniania	brak zapasu mocy źródła ciepła lub obiekt wrażliwy na obniżenie wydajności nawiewu
NAWILŻACZ	G08	alarm nawilżacza - logika	dopasowanie do właściwości nawilżacza
WEJŚCIA CYFROWE	G07	wejście p.poż.	dopasowanie do właściwości instalacji p.poż.
WEJŚCIA CYFROWE	G07	alarm grzania, chłodzenia	dopasowanie do właściwości obcego źródła grzania/chłodzenia
WYJŚCIE CYFROWE	G09	logika alarmu zbiorczego	dopasowanie do potrzeb obiektu
NAGRZ. GŁÓWNA ELEKTR.	A09	ustawienie podziału mocy grzałek	ustawienie konfiguracyjne
NAGRZ. WTÓRNA ELEKTR.	A13	ustawienie podziału mocy grzałek	ustawienie konfiguracyjne
NAGRZ. WSTĘPNA ELEKTR.	A17	ustawienie podziału mocy grzałek	ustawienie konfiguracyjne
DXH	A22	skalowanie sygnału sterow. agregatem	dopasowanie do właściwości źródła chłodu
DXH	A23	ust. min. temp. zewn.	dopasowanie do właściwości źródła chłodu
WENTYLATORY	C05	ustaw. typu went. oraz wydajności nomin.	
WENTYLATORY	C06	ustaw. ciśnienia dla regulatorów VAV	dopasowanie do potrzeb regulatorów VAV
URZĄDZENIE ODZYSKU	D03	aktywacja odzysku chłodu	
KOMORA MIESZANIA	E05	ustaw. zakresu pracy min/max	min - konieczność minimalnej wymiany powietrza w obiekcie, max - instalacja czerpni i wyrzutni mniejsza od N i W
KOMORA MIESZANIA	E07	ustaw. sposobu pracy dla poszcz. profili	dopasowanie do potrzeb obiektu
NAWILŻACZ PAROWY	F01	ustw. logiki działania, kontrola poprawności	nawilżacz spoza oferty VTS
WEJŚCIA CYFROWE	G08	zdalne zał. profilu AHU (ustaw. typu profilu oraz logiki NC/NO)	dopasowanie do wymagań obiektu
WEJŚCIA CYFROWE	G08	logika wej. Zewn. Wymuszenia trybu lato/zima	dopasowanie do wymagań obiektu
WYJŚCIE CYFROWE	G09	logika zał. pompy odzysku glikol.	dopasowanie do właściwości sterowania pompą glikolu
DX, DXH	G10	logika wyjść zał. I i II stopień grzania/chłodz.	dopasowanie do właściwości źródła chłodu
NAWILŻACZ	G11	logika wyj. zezw. pracy	dopasowanie do właściwości nawilżacza

FUNKCJA	EKRAN	ZAKRES ZMIAN	UWAGI
NAGRZEWNICA WSTĘNA	G11	logika wyj. zezw. pracy	dopasowanie do właściwości nagrzewnicy
NAGRZEWNICA WTÓRNA	G11	logika wyj. zezw. pracy	dopasowanie do właściwości nawilżacza
PRZEPUSTN. WENT. REDUN.	G11	logika wyj. zezw. pracy	dopasowanie do właściwości ster. przepustn.
PRZETWORN. CIŚ. FILTRÓW	G18	aktywacja przetworników	dodatkowe filtry powietrza
FILTRY DODATK.	G20	rodzaj filtra	dodatkowe filtry powietrza
FILTRY DODATK.	G21	max. spadki ciś.	dodatkowe filtry powietrza
STEROWNIK	I02	przełącz. trybu progr./praca	zmiana konfiguracji AHU, pierwsze uruchomienie???
WENTYLATORY	I03	rodzaj regulacji CAV/VAV/brak	dopasowanie do właściwości instalacji wentyl.
HMI BASIC	I05	zezwoł. resetu alarmu z HMI Basic	dopasowanie do wymagań użytkownika
STEROWNIK	I11	eksport/import ustawień sterownika	parametryzowanie kilku takich samych AHU, archiwizacja nastaw
HMI BASIC	J03	aktywacja, adres	
FILTRY	J09	typ, maks. spadek ciśnienia	zmiana typu filtra, dopasowanie do potrzeb obiektu
WENTYLATORY	J11, J12	ustaw. ster. sygnałem analog. zewn.	dostosowanie do potrzeb obiektu
HMI, PLC	I06	wybór źródła harmonogramu (Basic/uPC/brak)	dopasowanie do potrzeb użytkownika
POZIOM DOSTĘPU	K01	wylogowanie	koniec zmiany nastaw
AHU	Sa01	podgląd bieżących par. użytkowych AHU	
AHU	Sa03 do S07	zmiany nastaw bieżących parametrów	bieżące potrzeby obiektu
HMI	Sa08	ustawienie daty i czasu rzeczywistego	
HMI	Sa09 do Sa11	ustawienie harmonogramu pracy	dopasowanie do potrzeb użytkownika
CZUJNIKI TEMP.	G05	kalibracja B1 i B3	długość przewodu > 5 m

8 UTRZYMANIE I KONSERWACJA

8.1 UTRZYMANIE I KONSERWACJA



- ! Podstawowe dane techniczne centrali klimatyzacyjnej, takie jak typ, parametry i wymiary najbardziej istotnych podzespołów (filtry, wymienniki ciepła, wentylatory, silniki elektryczne), znajdują się w karcie danych technicznych, jaka jest dostarczana z każdym urządzeniem.
- ! Wszelkie czynności konserwacyjne na centralach klimatyzacyjnych powinny być wykonywane przy wyłączonym urządzeniu. Aby zapewnić bezpieczną obsługę urządzenia, wyłącznik serwisowy, odcinający zasilanie do silnika podczas robót konserwacyjnych, musi być zainstalowany poza sekcją wentylatorów. Odłączanie obwodu zasilania za pomocą wyłącznika serwisowego musi następować w stanie beznapięciowym. Wyłącznik serwisowy powinien znajdować się w pobliżu paneli rewizyjnych sekcji wentylatora.
- ! Niezbędne są dokładne i regularne prace konserwacyjne jak i kontrole techniczne central klimatyzacyjnych i ich podzespołów celem identyfikacji usterek we wczesnym stadium ich zaistnienia - zanim pojawią się poważniejsze awarie i szkody.
- ! Niniejsza dokumentacja pokrywa jedynie ogólne wytyczne w zakresie okresów kontroli, zapewniających bezawaryjną pracę central przy różnych, możliwych warunkach zewnętrznych dla ich pracy. Okresy kontroli technicznych muszą być dostosowane do miejscowych warunków (poziom zanieczyszczeń, liczba cykli rozruchowych, obciążenia, itp.).

PRZEPUSTNICE WIELOPŁASZCZYZNOWE POWIETRZA

Jeżeli przepustnica jest zanieczyszczona i nie pracuje swobodnie, należy ją wyczyścić według jednego z następujących sposobów:

- przy użyciu odkurzacza z miękką końcówką ssącą,
- poprzez przedmuchiwanie sprężonym powietrzem,
- mycie wodą z dodatkiem środków czyszczących, niepowodujących korozji aluminium.

Po ponownym zamontowaniu, przepustnica powinna zostać dokładnie uszczelniona, przede wszystkim od strony dolotu powietrza z zewnątrz, aby nie dopuścić do zamrożenia nagrzewnicy wodnej.

FILTRY POWIETRZA

- W standardowych warunkach pracy central klimatyzacyjnych, filtry powinny być wymieniane w przybliżeniu dwa razy do roku. Konieczność wymiany filtra (oprócz widocznych wzrokowo zanieczyszczeń) jest również wykazywana spadkiem ciśnienia:
 - EU4 – 150Pa,
 - EU5, EU7 – 200 Pa,
 - EU9 – 300 Pa

- Jeżeli ostateczna różnica ciśnień przekracza wartość obliczeniową, filtr należy wymienić. Filtry są elementami jednorazowymi.
- Podczas wymiany filtra należy również wyczyścić sekcję filtracji - odkurzaczem lub poprzez oczyszczenie na sucho.
- W przypadku zamawiania nowego zestawu filtra w autoryzowanym biurze VTS, należy podać typ filtra, klasę filtracji, rozmiar centrali klimatyzacyjnej oraz, jeżeli trzeba, rozmiar filtra, zgodnie z danymi w karcie danych technicznych lub rozdziale „FILTRY POWIETRZA”.



- ! Podstawowe dane techniczne centrali klimatyzacyjnej, takie jak typ, parametry i wymiary najbardziej istotnych podzespołów (filtry, wymienniki ciepła, wentylatory, silniki elektryczne), znajdują się w karcie danych technicznych, jaka jest dostarczana z każdym urządzeniem.
- ! Nieprawidłowe, nieprawidłowo zamontowane filtry, zawilgocone lub zanieczyszczone filtry mogą powodować wzrost poboru mocy silników wentylatorowych.
- ! Nieprawidłowe, nieprawidłowo zamontowane filtry, zawilgocone lub zanieczyszczone filtry mogą uszkodzić urządzenie.
- ! Nie wolno dopuścić do pracy urządzenia z filtrami, które osiągnęły maksymalne opory powietrza.

NAGRZEWNICA WODNA

- Czynne nagrzewnice wodne powinny być wyposażone w systemy zapobiegające zamarzaniu. Opcjonalnie w okresie zimowym można zastosować niezamarzający czynnik grzewczy (np. roztwór glikolu). W przypadku odcięcia dopływu czynnika grzewczego lub postoju centrali klimatyzacyjnej oraz jeżeli temperatura powietrza może spaść poniżej + 5°C, nagrzewnicę należy opróżnić. W tym celu należy:
 - zamknąć zawory dopływu i odpływu czynnika grzewczego (odciąć nagrzewnicę od układu ogrzewania),
 - zdemontować panel rewizyjny,
 - odkręcić spust i wykręcić korek odpowietrzający z kolektorów,
 - podłączyć wyjściowy wąż do spustu, pozwalając wodzie zejść z opróżnianego wymiennika poza centralę,
 - przedmuchać nagrzewnicę sprężonym powietrzem, wprowadzanym przez korek odpowietrzający,
 - powtarzać tę procedurę kilkakrotnie w krótkich odstępach czasu tak długo aż wydobywające się ze spustowego węża powietrze nie będzie wykazywać widocznych kropli wody,
 - wkręcić z powrotem korek spustowy i korek odpowietrzający.
- Sprawdzać poziom zanieczyszczeń na płytkach nagrzewnicy przynajmniej raz na cztery miesiące. Osiedlenie pyłu na powierzchni nagrzewnicy powoduje pogorszenie jej mocy grzewczej i prowadzi do spadku ciśnienia od strony powietrza. Nawet, jeżeli centrala klimatyzacyjna jest wyposażona w filtry z czasem pył, nawiewany z dostarczonym powietrzem, osiada na płytkach nagrzewnicy. W przypadku zabrudzenia płytek, ich czyszczenie powinno być przeprowadzane w jeden z następujących sposobów:
 - przy użyciu odkurzacza z miękką końcówką ssącą od strony wlotu powietrza,
 - poprzez przedmuchiwanie strumieniem sprężonego powietrza w kierunku przeciwnym do kierunku normalnego przepływu powietrza, kierując strumień równoległe do płytek,

- mycie ciepłą wodą z dodatkiem środków czyszczących, niepowodujących korozji elementów aluminiowych lub miedzianych.
- Przed przystąpieniem do mycia należy zabezpieczyć sąsiednie sekcje centrali klimatyzacyjnej przed zanieczyszczeniem.
- Aby uzyskać maksymalną wydajność grzewczą nagrzewnicy, musi ona być dobrze odpowietrzona. W tym celu zostały zaprojektowane korki odpowietrzające, umieszczone na kolektorach nagrzewnicy.
- Podczas postoju centrali, przepływ czynnika grzewczego powinien być ograniczony do minimum, tak aby temperatura we wnętrzu centrali nie przekraczała wartości $+60^{\circ}\text{C}$. Przekroczenie tej wartości mogłoby spowodować uszkodzenia niektórych elementów lub podzespołów (silnika, łożysk, elementów z tworzywa, itd.), zamontowanych w sąsiednich sekcjach.

WYMIANA NAGRZEWNICY WODNEJ – SEKCJA HEX

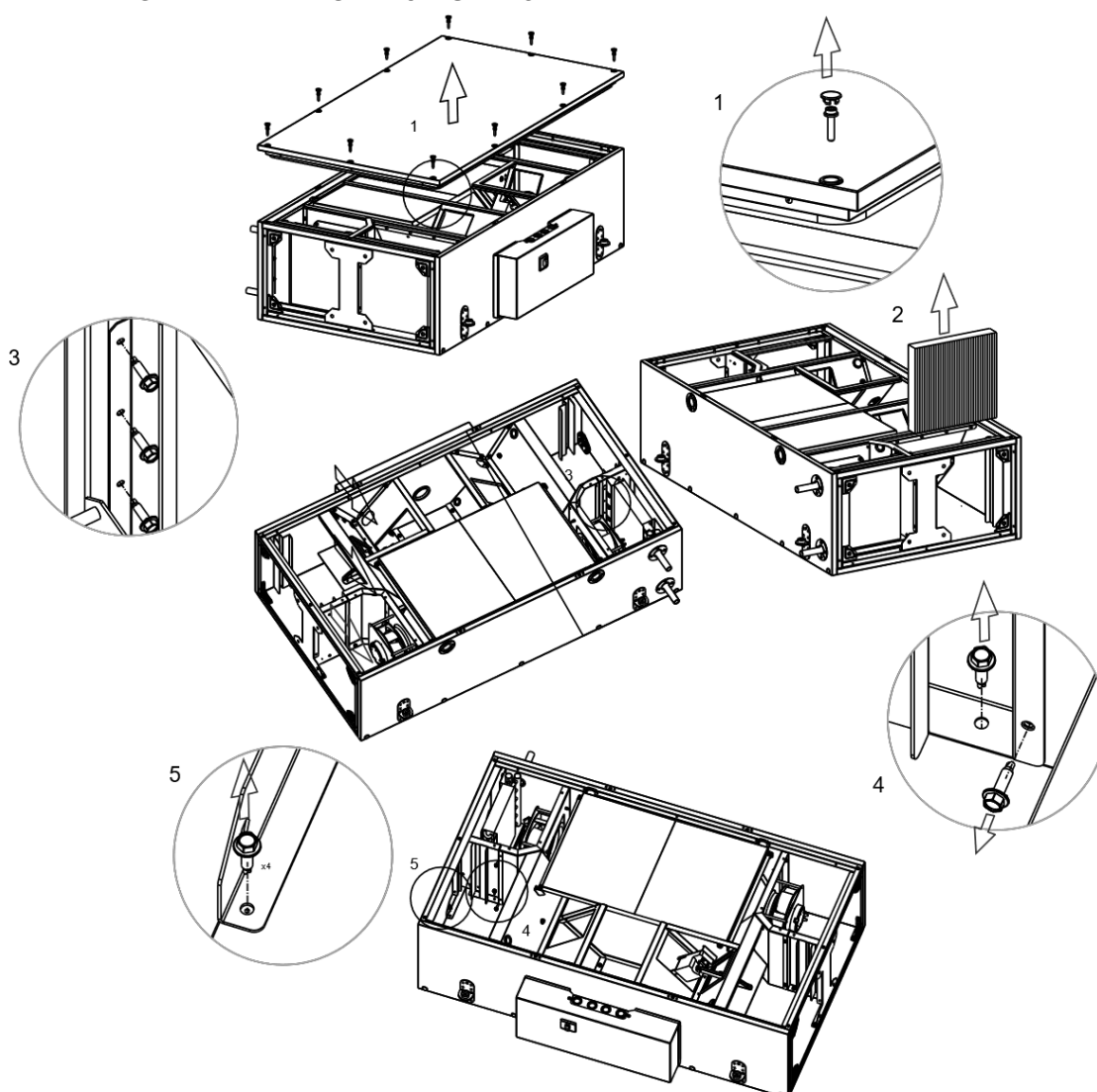

WYMIANA NAGRZEWNICY WODNEJ

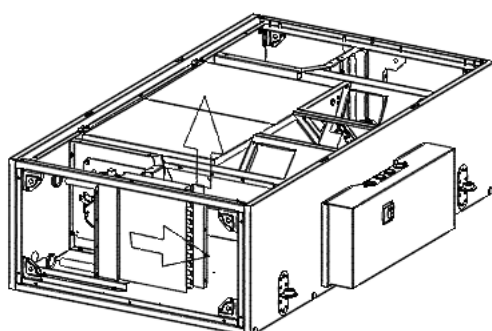
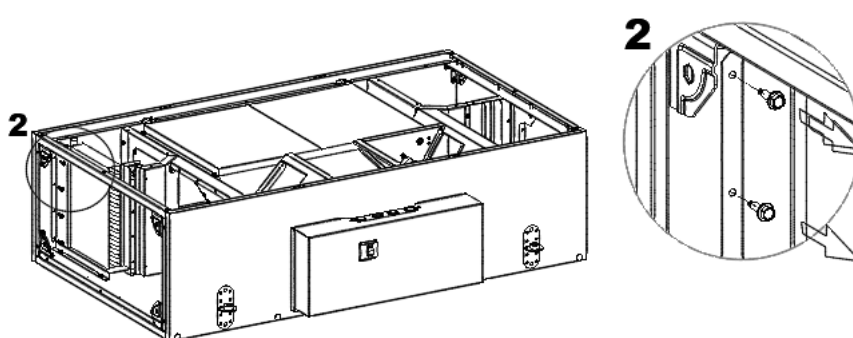
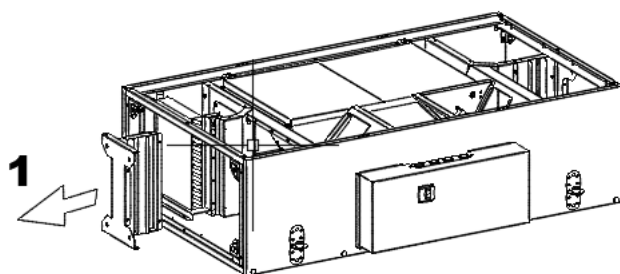

NAGRZEWNICA ELEKTRYCZNA

- Bateria nagrzewnicy elektrycznej składa się z gołych węzownic grzewczych. Podczas pracy centrali klimatyzacyjnej, kiedy nagrzewnica jest wyłączona, może nastąpić osiadanie pyłu na grzewczych zwojach. Po ponownym uruchomieniu nagrzewnicy, silne zanieczyszczenia jej powierzchni mogą wygenerować przykre zapachy spalanych pyłów, prowadząc nawet do wstępnego niebezpieczeństwa pożaru.
- Należy sprawdzać regularnie, (co 4 miesiące), a szczególnie przed rozpoczęciem się sezonu grzewczego, wszelkie połączenia elektryczne, stan elementów grzejnych oraz poziom ich zanieczyszczeń. Wszelkie zanieczyszczenia należy usuwać odkurzaczem z miękką końcówką lub sprężonym powietrzem.
- Należy również sprawdzić działanie układu zabezpieczeń przed przegrzaniem w przypadku braku przepływu powietrza. Prędkość przepływu powietrza nie powinna być niższa od 1,5 m/s.

CHŁODNICA WODNA

- Poziom zanieczyszczeń w chłodnicy należy kontrolować, co cztery miesiące. Jeżeli trzeba, chłodnicę należy oczyścić metodami czyszczenia nagrzewnicy wodnej.
- Przed przystąpieniem do mycia należy zabezpieczyć sąsiednie sekcje centrali klimatyzacyjnej przed zanieczyszczeniem.
- Przy sprawdzaniu poziomu zanieczyszczeń należy również skontrolować funkcjonalność odkraplacza, jak i przepustowość wodnego syfonu. Wodny syfon powinien być wypełniony wodą przed uruchomieniem centrali klimatyzacyjnej.
- Jeżeli skraplacz jest zanieczyszczony, należy go wymyć ciepłą wodą z dodatkiem środka czyszczącego.
- Aby uzyskać maksymalną wydajność pracy chłodnicy, musi ona być dobrze odpowietrzona. W tym celu zostały zaprojektowane korki odpowietrzające, umieszczone na kolektorach chłodnicy.

NAGRZEWNICE I CHŁODNICE FREONOWE

- Konserwacja chłodnicy freonowej obejmuje ten sam zakres czynności, co konserwacja nagrzewnicy i chłodnicy wodnej. Przed myciem chłodnicy freonowej ciepłą wodą, układ chłodzenia powinien zostać opróżniony poprzez odprowadzenie freonu do pojemnika. W przeciwnym razie, wystąpi ryzyko niekontrolowanego wzrostu ciśnienia freonu, powodujące uszkodzenie układu chłodzenia.

PRZECIWPŁĄDOWY WYMIENNIK CIEPŁA

- Wymiennik ten należy sprawdzać, co cztery miesiące, a kontrolą należy objąć stan techniczny jak i poziom zanieczyszczeń. Gromadzenie się zanieczyszczeń na płytowych wymiennikach ciepła jest często ograniczone do pierwszych 50 mm w wymienniku. Przed przystąpieniem do mycia należy zabezpieczyć sąsiednie sekcje centrali klimatyzacyjnej przed zanieczyszczeniem.
- Niezbędne czyszczenie należy przeprowadzać w następujący sposób:
 - przy użyciu odkurzaczy z miękką końcówką ssącą,
 - poprzez przedmuchiwanie kanałów strumieniem powietrza w kierunku przeciwnym do kierunku normalnego przepływu powietrza,
 - mycie kanałów powietrza na całej długości wodą z dodatkiem środków czyszczących, niepowodujących korozji aluminium,
 - w przypadku bardzo zanieczyszczonych wymienników można do ich oczyszczenia wykorzystać strumień wody pod ciśnieniem.
- Podczas czyszczenia wymiennika za pomocą środków mechanicznych należy zwracać maksimum uwagi na to, aby nie uszkodzić ani nie zdeformować paneli wymiennika.
- Przy pracy wymiennika w temperaturach poniżej zera, musi on po myciu zostać dokładnie osuszony przed ponownym uruchomieniem.
- Uzyskanie dostępu do przeciwpłądowego wymiennika ciepła w centrali VVS005s-030s wymaga demontażu rynny odpływowej z urządzenia. W tym celu, należy odłączyć rynnę odpływową od instalacji spustowej, wymontować plastikowe rury przedłużające i wykręcić samogwintujące wkręty, mocujące rynnę, tak jak to pokazano na poniższym rysunku.

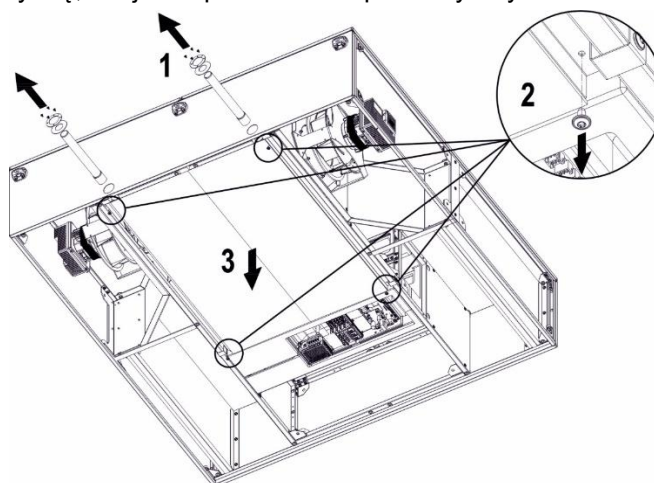

TŁUMIKI DŹWIĘKU (KULISY TŁUMIĄCE)

Sekcja tłumika jest wyposażona w przegrody z niepalnej wełny mineralnej, pochłaniającej energię akustyczną. Procedury konserwacji obejmują sprawdzanie poziomu zanieczyszczeń tych przegród oraz usunięcie zanieczyszczeń bez uszkodzenia powierzchni.

ZESPÓŁ WENTYLATOROWY

- Przed przystąpieniem do jakichkolwiek robót (naprawczych, konserwacyjnych, serwisowych) przy centrali klimatyzacyjnej, szczególnie w przypadku otwierania paneli rewizyjnych w sekcji wentylatorów, jak i przy zdejmowaniu osłon nad układem napędu, należy upewnić się, czy:
 - urządzenie zostało właściwie odłączone od zasilania. Odnosi się to zarówno do obwodów głównych jak i wtórnych,
 - wirnik nie obraca się,
 - powierzchnie wentylatora są chłodne i temperaturowo bezpieczne w dotyku,
 - wentylator jest zabezpieczony przed niezamierzonym uruchomieniem.
- Wentylatory są zaprojektowane do przepływu powietrza bezpyłowego lub z lekką zawartością pyłów. Nie są one zaprojektowane do pracy z agresywnymi gazami, oparami ani w środowisku silnie zapyłonego powietrza. Praca wentylatorów w nieodpowiednim środowisku może prowadzić do uszkodzenia ich łożysk, korozji, braku wyrównoważenia wirnika lub wibracji.
- Wentylator i silnik zespołu są przewidziane do spełniania szczególnych wymagań i dla specjalnych charakterystyk roboczych. Obroty wentylatora są ustawione w taki sposób, aby strumień powietrza i całkowita koncentracja naprężeń wirnika były odpowiednie dla danego systemu wentylacji. Mniejszy strumień wymuszonego powietrza powoduje zakłócenia pracy i prowadzi do utraty równowagi całego systemu wentylacji.
- Może to być spowodowane przez:
 - osadzanie się pyłów na łopatkach wirnika wentylatora,
 - niewłaściwy kierunek obrotów wentylatora. Jeżeli wentylator promieniowy obraca się w niewłaściwym kierunku, przepływ powietrza powoduje znamienne szkodliwe skutki.
- W przypadku wykonywania czynności konserwacyjnych na wentylatorze, należy sprawdzić, czy:
 - wirnik obraca się swobodnie, - wirnik jest prawidłowo wyważony,
 - wirnik jest pewnie zamocowany na czopie,
 - nie zmienił położenia w stosunku do stożka wlotowego,
 - wszystkie śruby mocujące elementy konstrukcyjne wentylatora są dokręcone.
 - brak wyważenia wirnika może być spowodowany przez:
 - osadzanie się pyłów na łopatkach wirnika,
 - oderwanie się dodatkowych obciążników wyważających,
 - uszkodzenie łopatek wirnika.
- Sprawdzanie poziomu zanieczyszczeń wnętrza obudowy, wirnika i silnika powinno być przeprowadzane, co cztery miesiące.
- Czyszczenie należy przeprowadzać za pomocą odkurzacza lub przecierania wszystkich powierzchni mokrą ścierką. W przypadku poważniejszych zabrudzeń, można się posłużyć nylonowymi szczotkami:
 - wnętrze obudowy za pomocą odkurzacza,
 - wirnik za pomocą odkurzacza lub poprzez wilgotne przetarcie ściereczką zwilżoną w miękkim środku czyszczącym.

WYMIANA WENTYLATORA

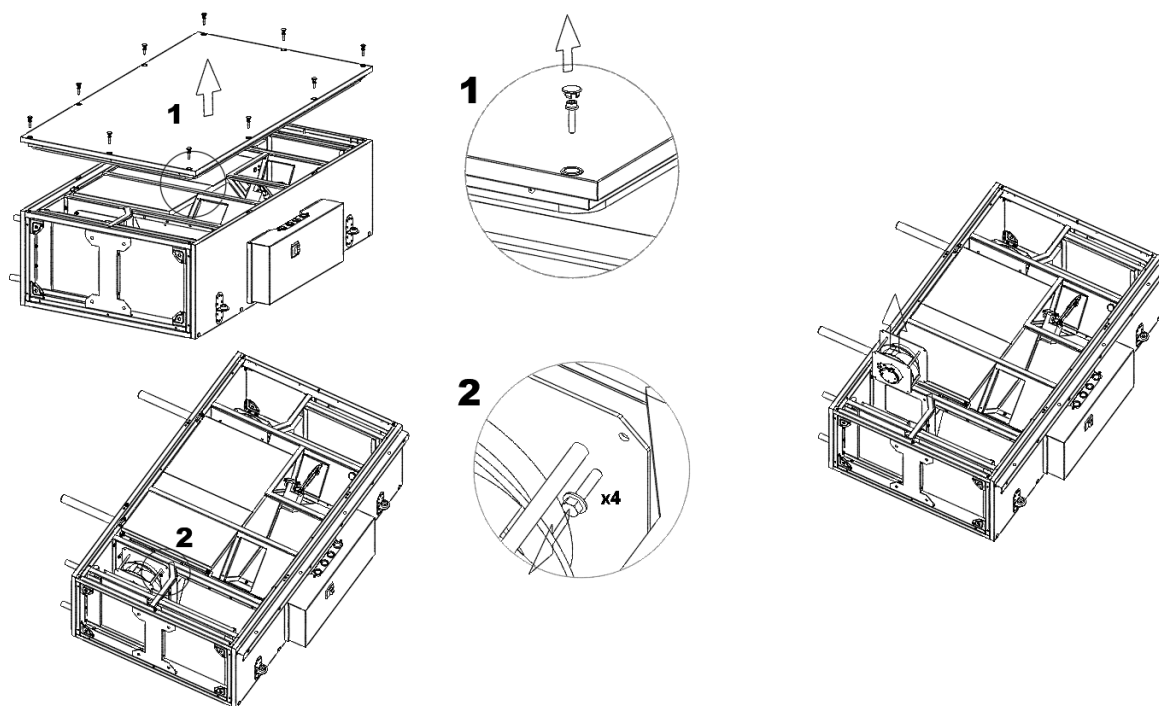

8.2 MATERIAŁY EKSPLOATACYJNE



SKANUJ I KUP
ZESKANUJ KOD QR NA SWOJEJ CENTRALI LUB
ZNAJDZ ZESTAW FILTRÓW PO NUMERZE URZĄDZENIA



KUP ZESTAW FILTRÓW
ONLINE
www.eshop.vtsgroup.com

! Części zamienne dostępne są w sklepie internetowym producenta oraz w sieci autoryzowanych serwisów www.eshop.vtsgroup.com.

8.2.1 FILTRY POWIETRZA

OPIS	KLASA	WXHXL	VVS 005s	VVS 010s	VVS 015s	VVS 020s	VVS 030s	
MiniPleat	ePM10 40% (EU5)	713x320x48			1			
		513x320x48		1				
		332x320x48	1					
		1017x410x48					1	
			742x410x48			1		
	ePM2,5 65% (EU7)	713x320x48				1		
		513x320x48			1			
		332x320x48	1					
		1017x410x48						1
			742x410x48				1	
	ePM1 80% (EU9)	713x320x48				1		
		513x320x48			1			
332x320x48		1						
1017x410x48							1	
		742x410x48				1		
Kieszeniowe (workowe) (300mm)	ePM10 40% (EU5)	332x320x300	1					
		513x320x300		1				
		713x320x300			1			
		742x408x300				1		
		1017x408x300					1	
	ePM2,5 65% (EU7)	332x320x300	1					
		513x320x300		1				
		713x320x300			1			
		742x408x300				1		
		1017x408x300					1	
Kieszeniowe (workowe) (600mm)	ePM2,5 65% (EU7)	332x320x600	1					
		513x320x600		1				
		713x320x600			1			
		742x408x600				1		
		1017x408x600					1	
	ePM1 80% (EU9)	332x320x600	1					
		513x320x600		1				
		713x320x600			1			
		742x408x600				1		
		1017x408x600					1	

8.3 POZOSTAŁE CZĘŚCI ZAMIENNE

8.4 WYMIENNIKI WODNE

WYMIARY WYMIENNIKÓW WODNYCH											
Model	LL	LD	HR	B	C	F	G	OD		Waga [kg]	Pojemność dm ³
	[mm]							[mm]	[in]		
VVS005s WCL1	203	333	300	75	32	54	15	22	3/4"	1,6	0,3
VVS005s WCL2	203	333	300	96	32	54	15	22	3/4"	2	0,5
VVS005s WCL3	203	333	300	118	431	54	15	22	3/4"	2,3	0,6
VVS005s WCL4	203	333	300	140	65	54	15	22	3/4"	2,9	0,8
VVS005s WCL6	203	333	300	183	108	54	15	22	3/4"	3,7	1
VVS010s WCL1	403	513	300	75	32	54	15	22	3/4"	2,3	0,4
VVS010s WCL2	403	513	300	96	32	54	15	22	3/4"	2,9	0,7
VVS010s WCL3	403	513	300	118	43	54	15	22	3/4"	3,5	1
VVS010s WCL4	403	513	300	140	65	54	15	22	3/4"	4,4	1,2
VVS010s WCL6	403	513	300	183	108	54	15	22	3/4"	5,9	1,7
VVS015s WCL1	603	713	300	75	32	54	15	22	3/4"	3	0,6
VVS015s WCL2	603	713	300	96	32	54	15	22	3/4"	3,9	0,9
VVS015s WCL3	603	713	300	118	43	54	15	22	3/4"	4,8	1,3
VVS015s WCL4	603	713	300	140	65	54	15	22	3/4"	6,2	1,7
VVS015s WCL6	603	713	300	183	108	54	15	22	3/4"	8,5	2,4
VVS020s WCL1	603	743	375	75	32	54	15	22	3/4"	3,4	0,7
VVS020s WCL2	603	743	375	96	32	54	15	22	3/4"	4,5	1,2
VVS020s WCL3	603	743	375	118	43	57	18	28	1"	5,9	1,6
VVS020s WCL4	603	743	375	140	65	57	18	28	1"	7,5	2,3
VVS020s WCL6	603	743	375	183	108	57	18	28	1"	10,2	3,2
VVS030s WCL1	900	1018	375	75	32	54	15	22	3/4"	4,6	0,9
VVS030s WCL2	900	1018	375	96	32	57	18	28	1"	6,3	1,8
VVS030s WCL3	900	1018	375	118	43	57	18	28	1"	8,1	2,4
VVS030s WCL4	900	1018	375	140	65	57	18	28	1"	10,4	3,1
VVS030s WCL6	900	1018	375	183	108	58	19	28	1"	14,4	4,5

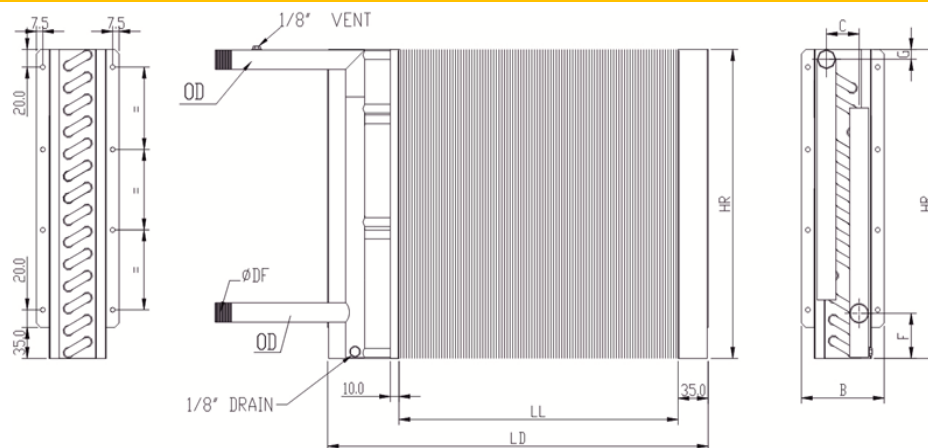

8.5 WYMIENNIKI DX

WYMIARY WYMIENNIKÓW DX											
Model	LL	LD	HR	B	C	F	G	OD in	OD out	Waga	Pojemność
	[mm]							[mm]		[kg]	dm ³
VVS005s DX 2-1	203	333	300	96	32	19	80	16	28	1,7	0,4
VVS005s DX 3-1	203	333	300	118	43	19	80	16	28	2,0	0,6
VVS005s DX 4-1	203	333	300	140	65	19	80	16	28	2,5	0,7
VVS005s DX 6-1	203	333	300	183	108	19	80	16	28	3,3	1,0
VVS010s DX 2-1	403	513	300	96	32	19	80	16	28	2,6	0,7
VVS010s DX 3-1	403	513	300	118	43	19	80	16	28	3,2	0,9
VVS010s DX 4-1	403	513	300	140	65	19	80	16	28	4,1	1,2
VVS010s DX 6-1	403	513	300	183	108	19	80	16	28	5,7	1,7
VVS015s DX 2-1	603	713	300	96	32	19	80	16	28	3,6	0,9
VVS015s DX 3-1	603	713	300	118	43	19	80	16	28	4,6	1,3
VVS015s DX 4-1	603	713	300	140	65	19	80	16	28	5,9	1,6
VVS015s DX 6-1	603	713	300	183	108	19	80	16	28	8,2	2,4
VVS020s DX 2-1	603	743	375	96	32	19	80	16	28	4,2	1,1
VVS020s DX 3-1	603	743	375	118	43	19	80	16	28	5,3	1,6
VVS020s DX 4-1	603	743	375	140	65	19	80	16	28	6,9	2,1
VVS020s DX 6-1	603	743	375	183	108	19	80	16	28	9,7	3,0
VVS030s DX 2-1	900	1018	375	96	32	19	80	16	28	5,8	1,6
VVS030s DX 3-1	900	1018	375	118	43	19	80	16	28	7,5	2,2
VVS030s DX 4-1	900	1018	375	140	65	19	80	16	28	9,8	2,9
VVS030s DX 6-1	900	1018	375	183	108	19	80	16	28	13,9	4,3
VVS030s DX 6-2	900	1018	375	183	108	19	80	16	28	17,1	4,3

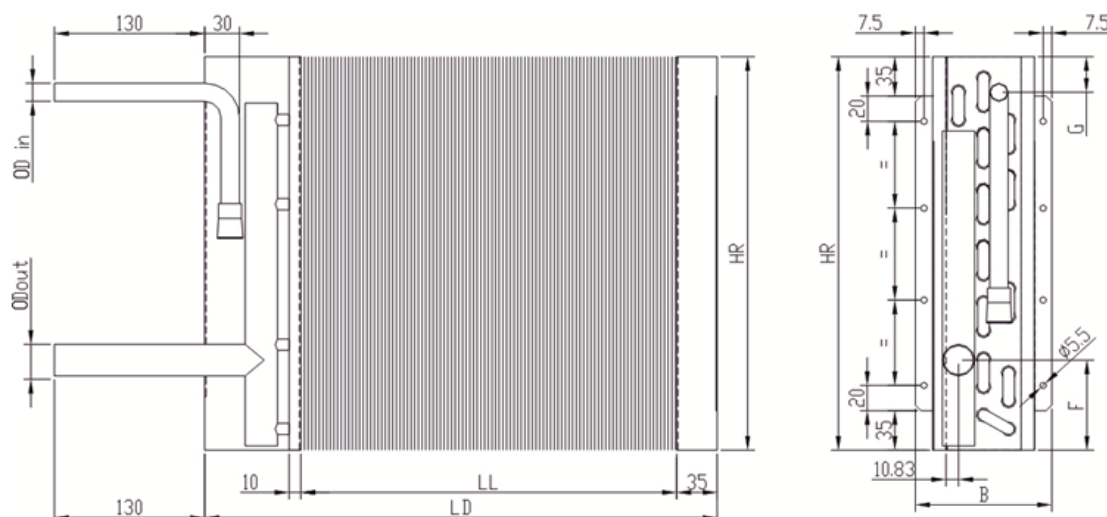

9.1.2 NAGRZEWNICA - MOC NISKA – 3KW – VVS010s

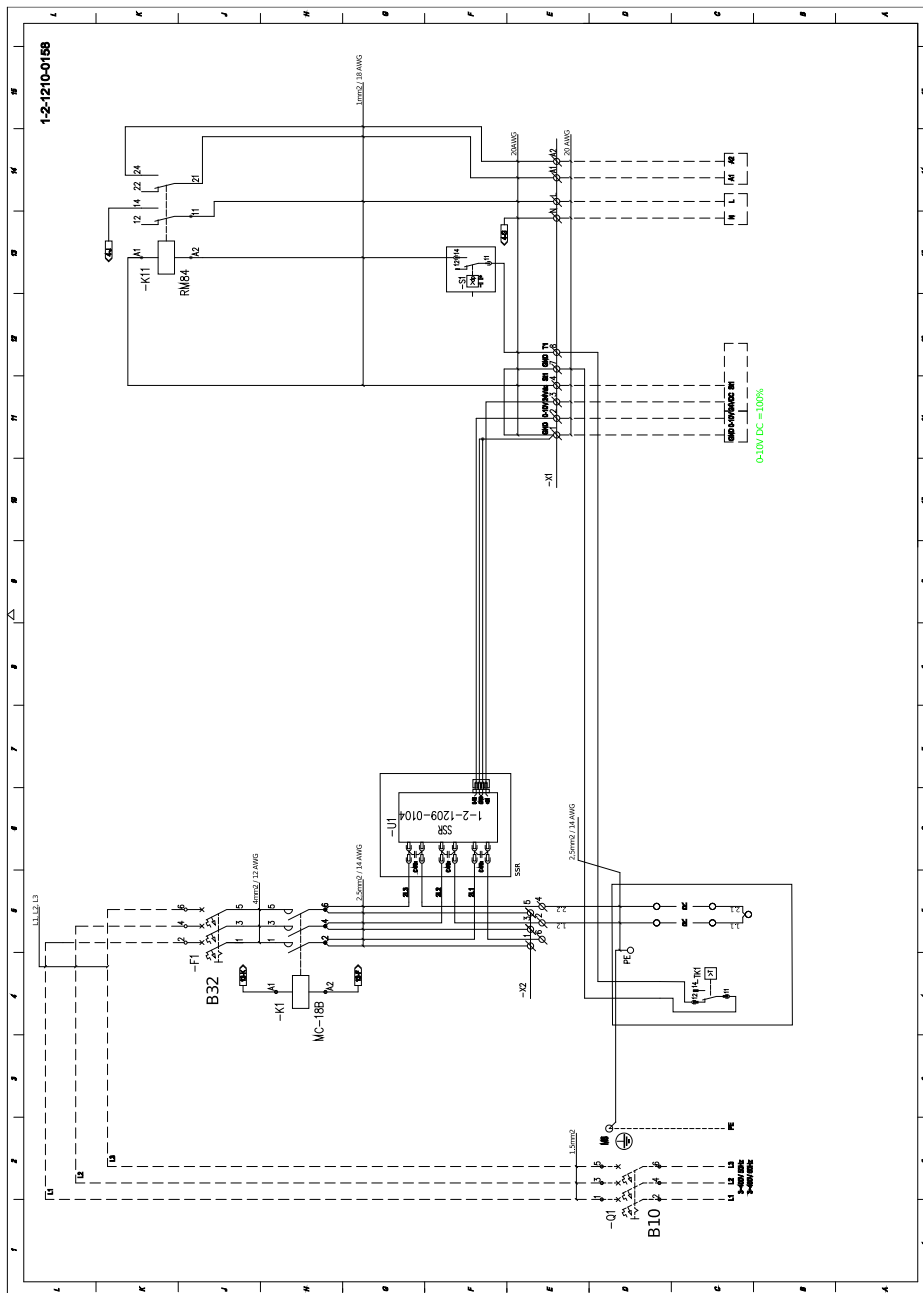

9.1.4 NAGRZEWNICA - MOC WYSOKA – 10KW – VVS005s

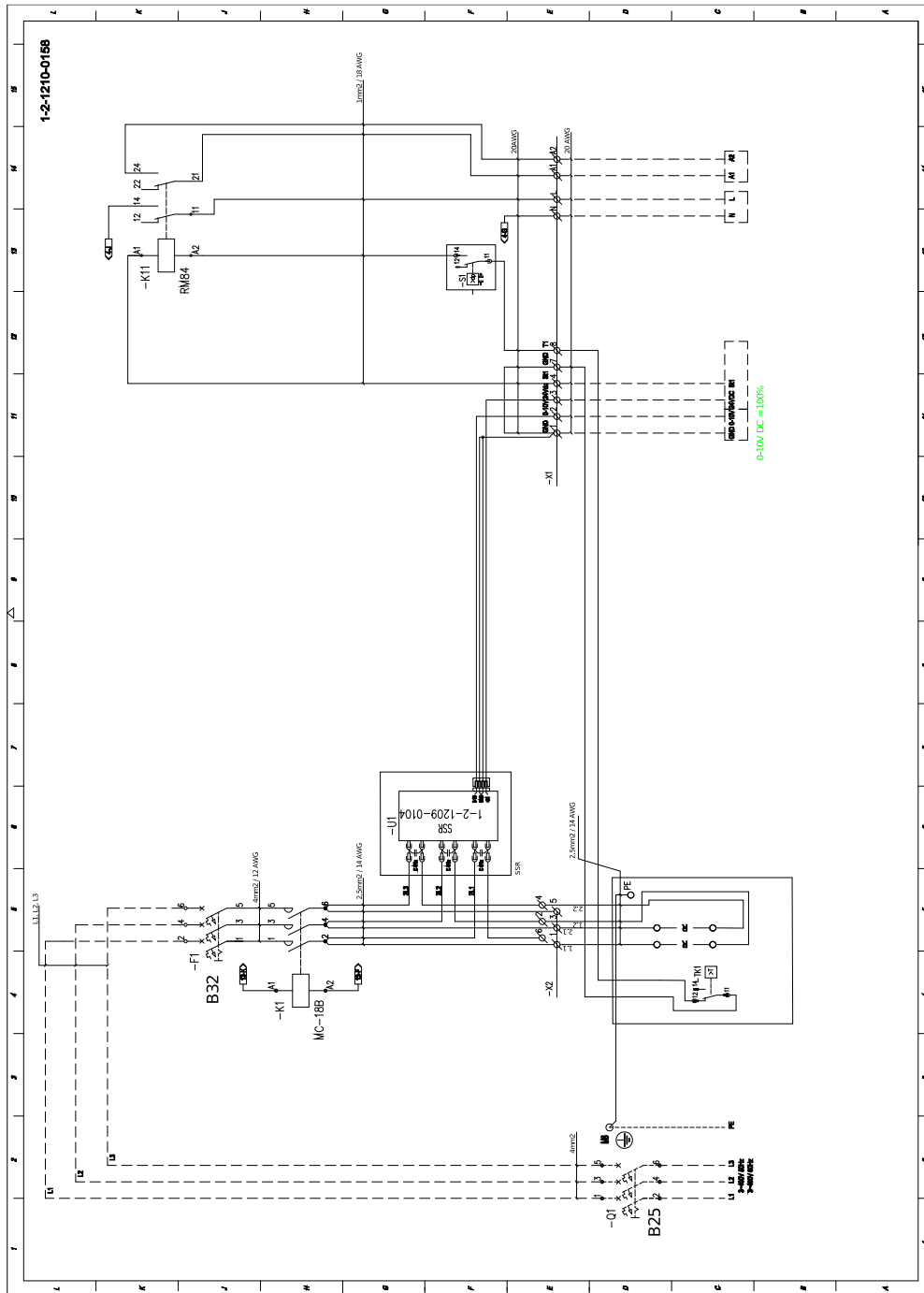

9.1.6 NAGRZEWNICA - MOC WYSOKA – 18KW – VVS015s – VVS030s

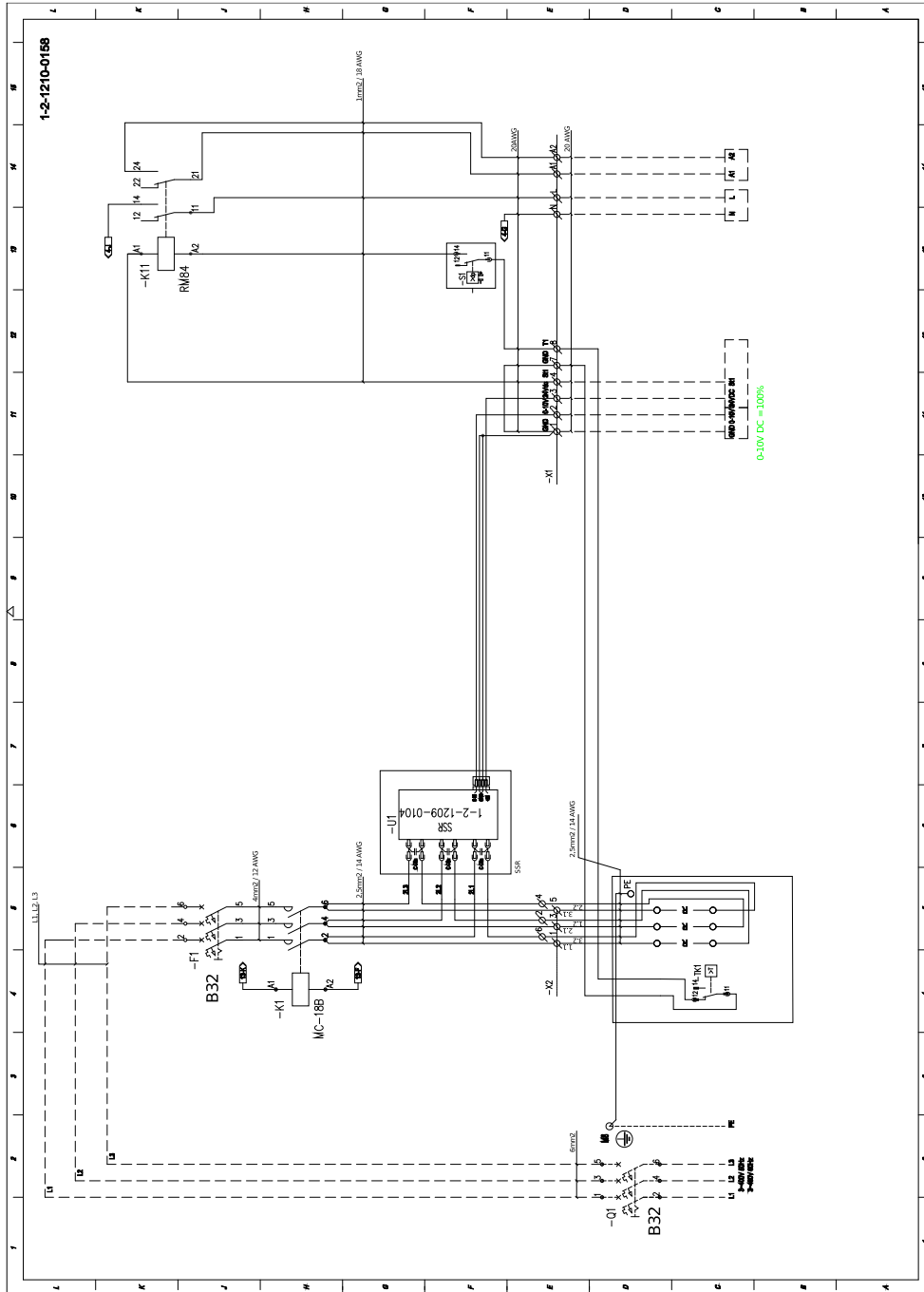

9.1.7 NAGRZEWNICA - MOC WYSOKA – 36KW – VVS015s – VVS030s

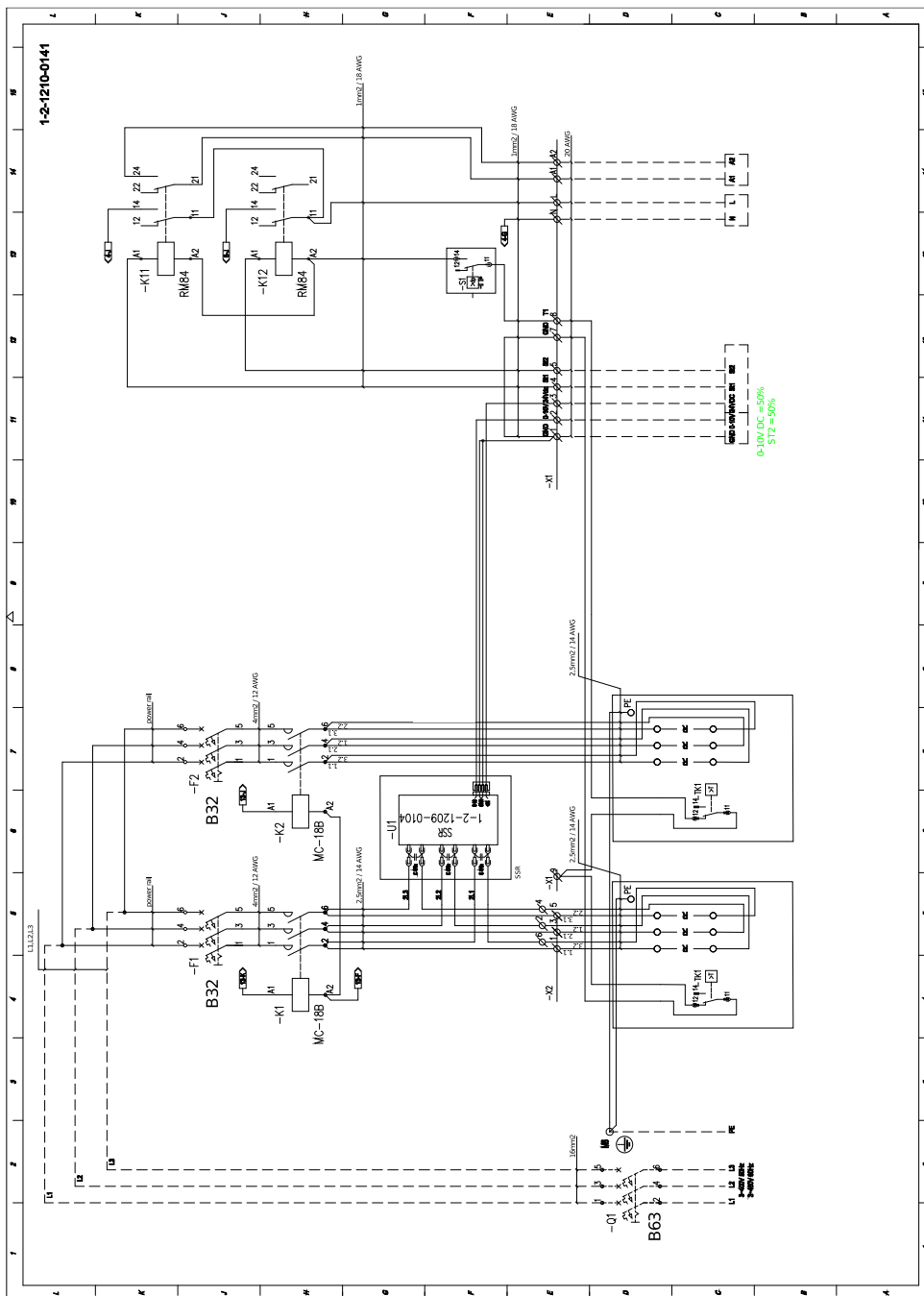

9.2 VVS005s Z WBUDOWANĄ NAGRZEWNICĄ ELEKTRYCZNĄ

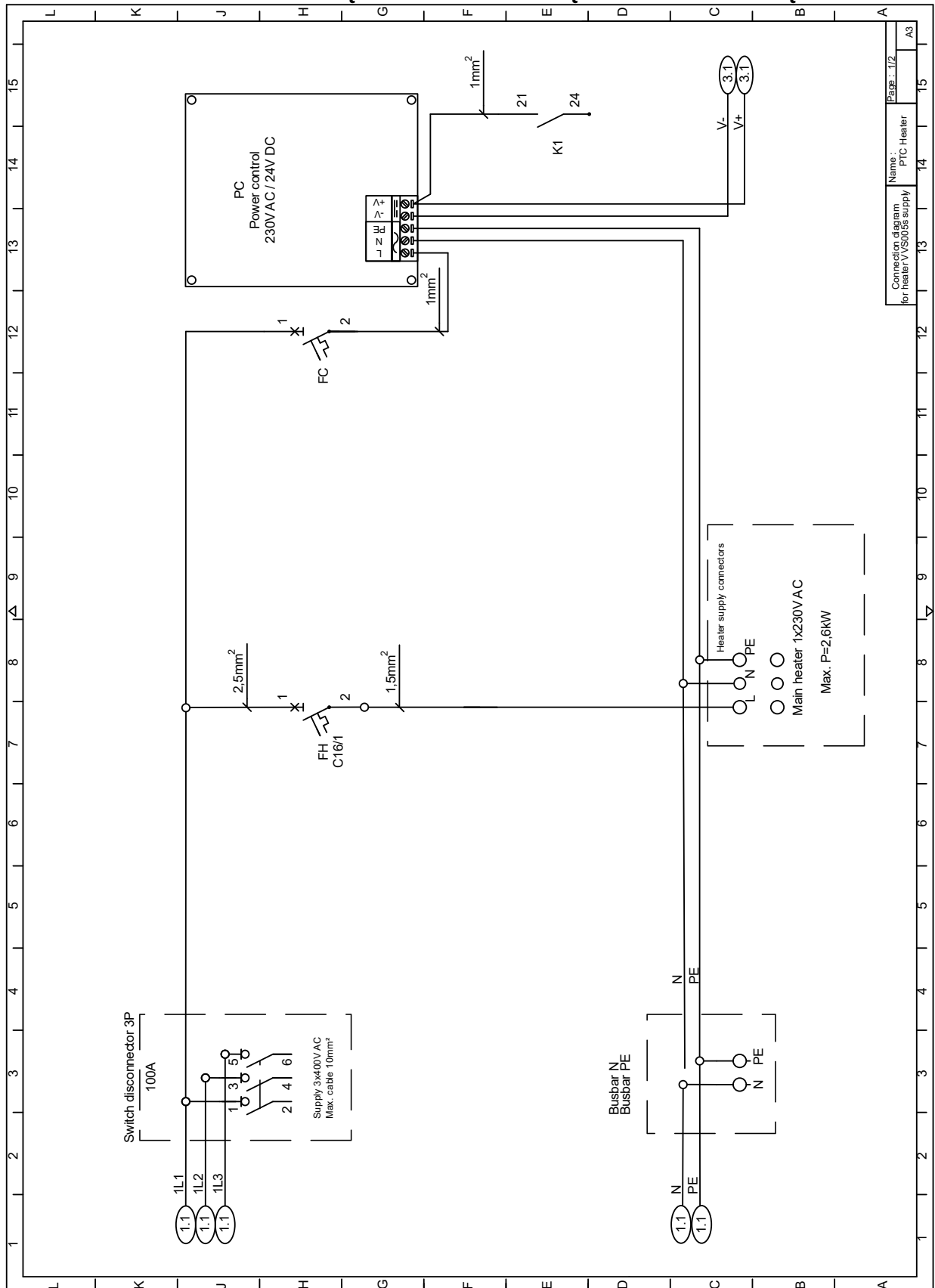

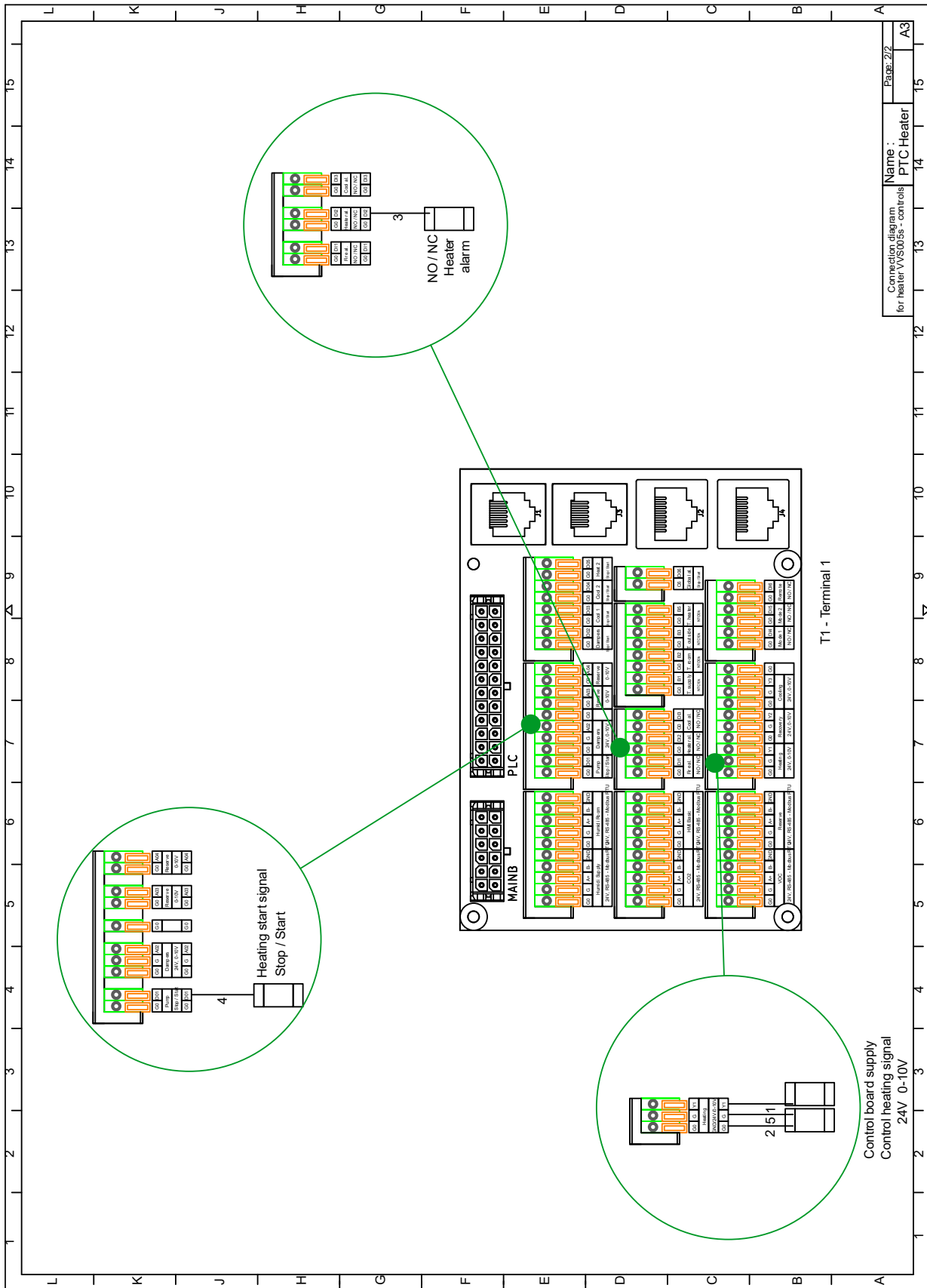

9.3 SCHEMAT POŁĄCZEŃ URZĄDZENIA

9.3.1 CENTRALA PODWIESZANA PLUG&PLAY Z HEX (1/6)

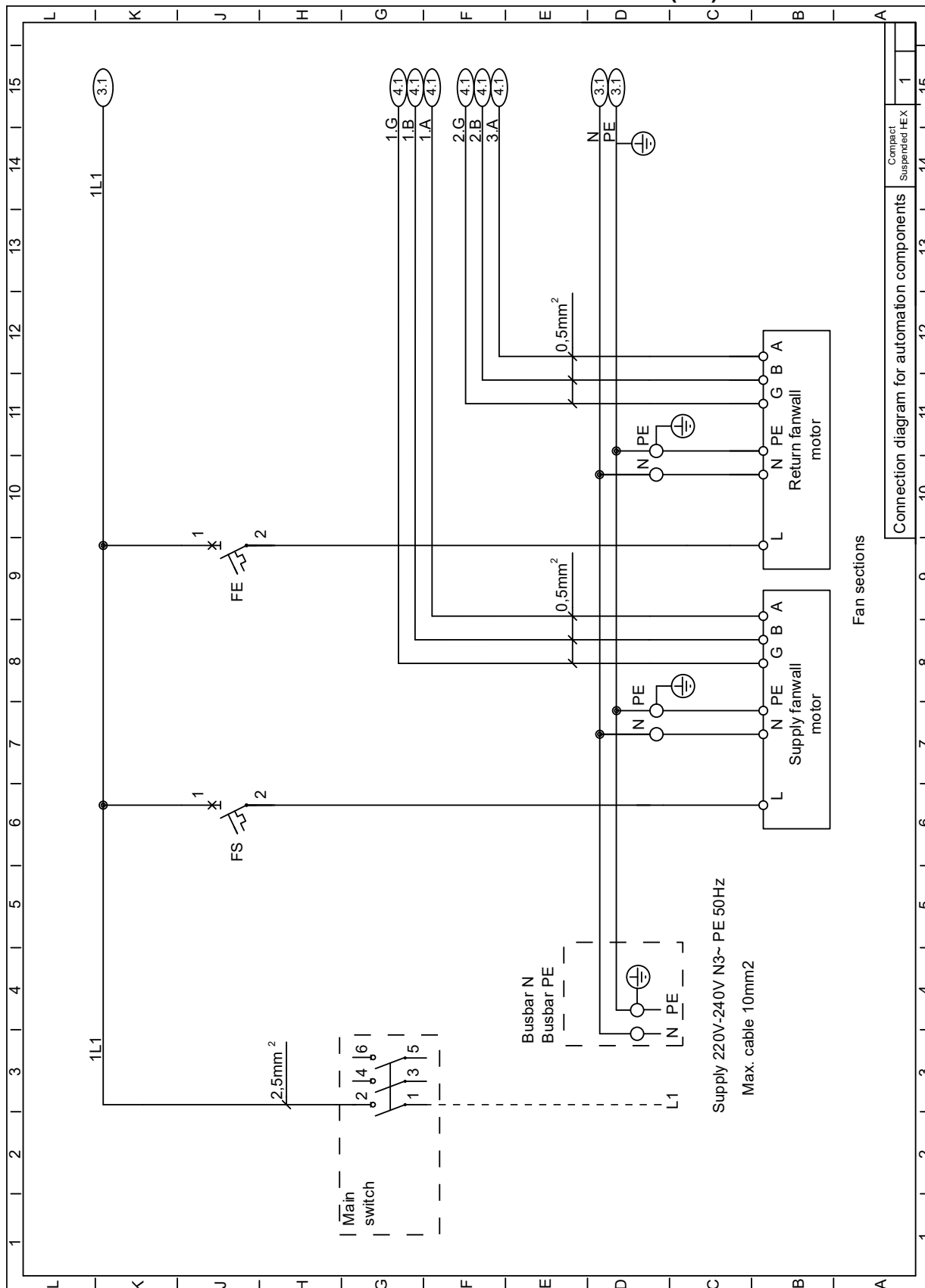

9.3.2 CENTRALA PODWIESZANA PLUG&PLAY Z HEX (2/6)

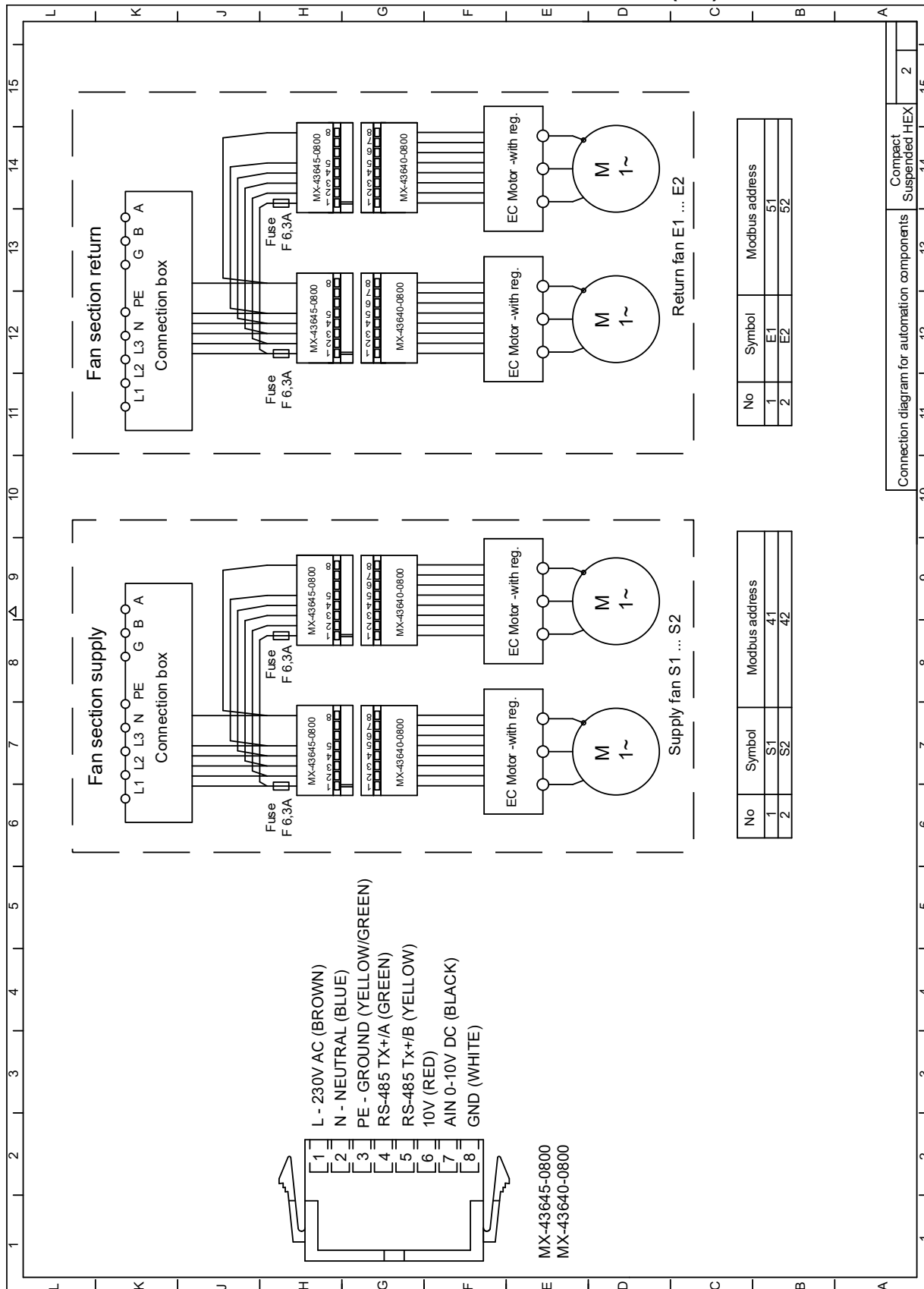

9.3.3 CENTRALA PODWIESZANA PLUG&PLAY Z HEX (3/6)

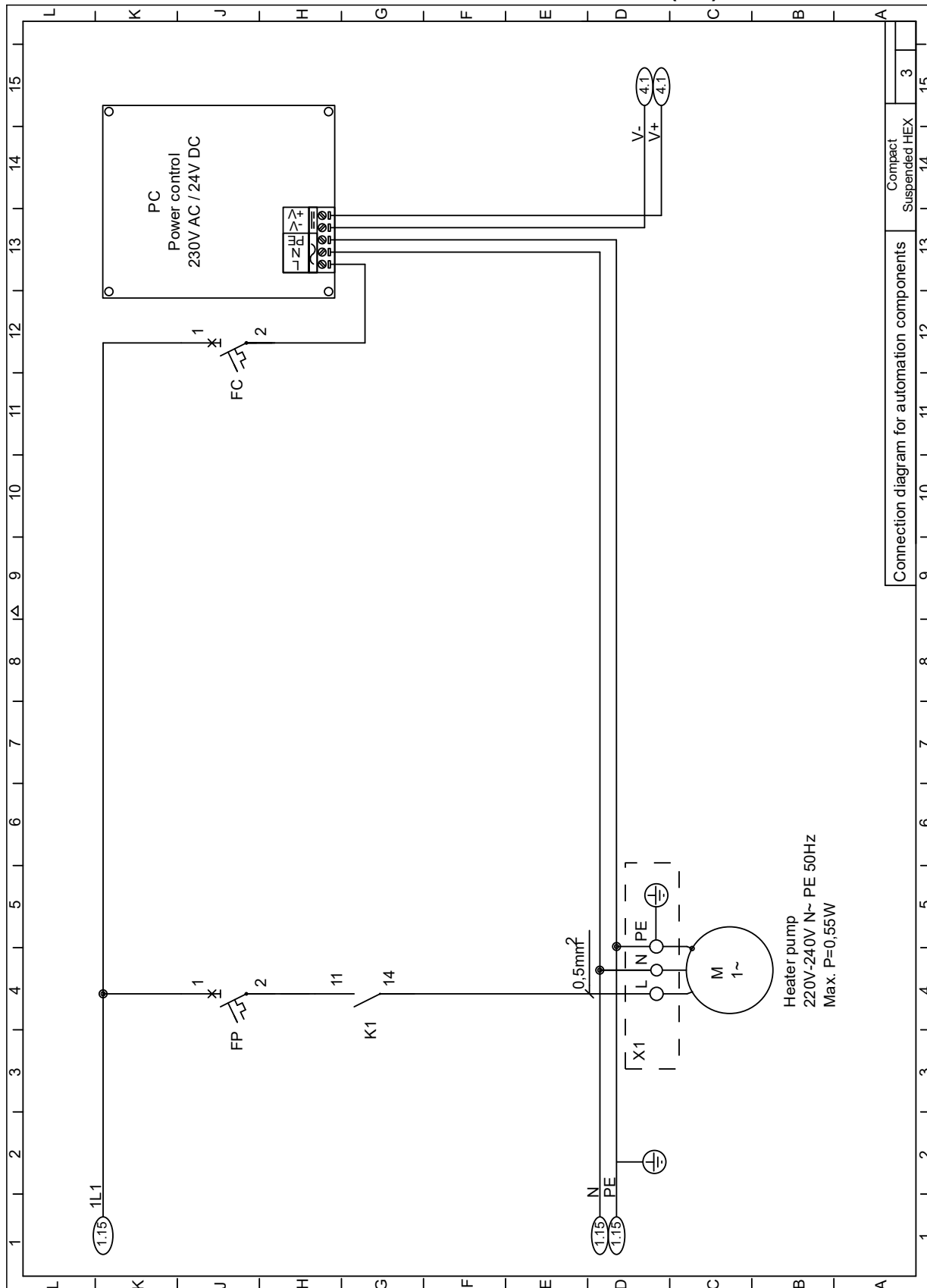

Connection diagram for automation components

Compact
Suspended HEX

3

9.3.4 CENTRALA PODWIESZANA PLUG&PLAY Z HEX (4/6)

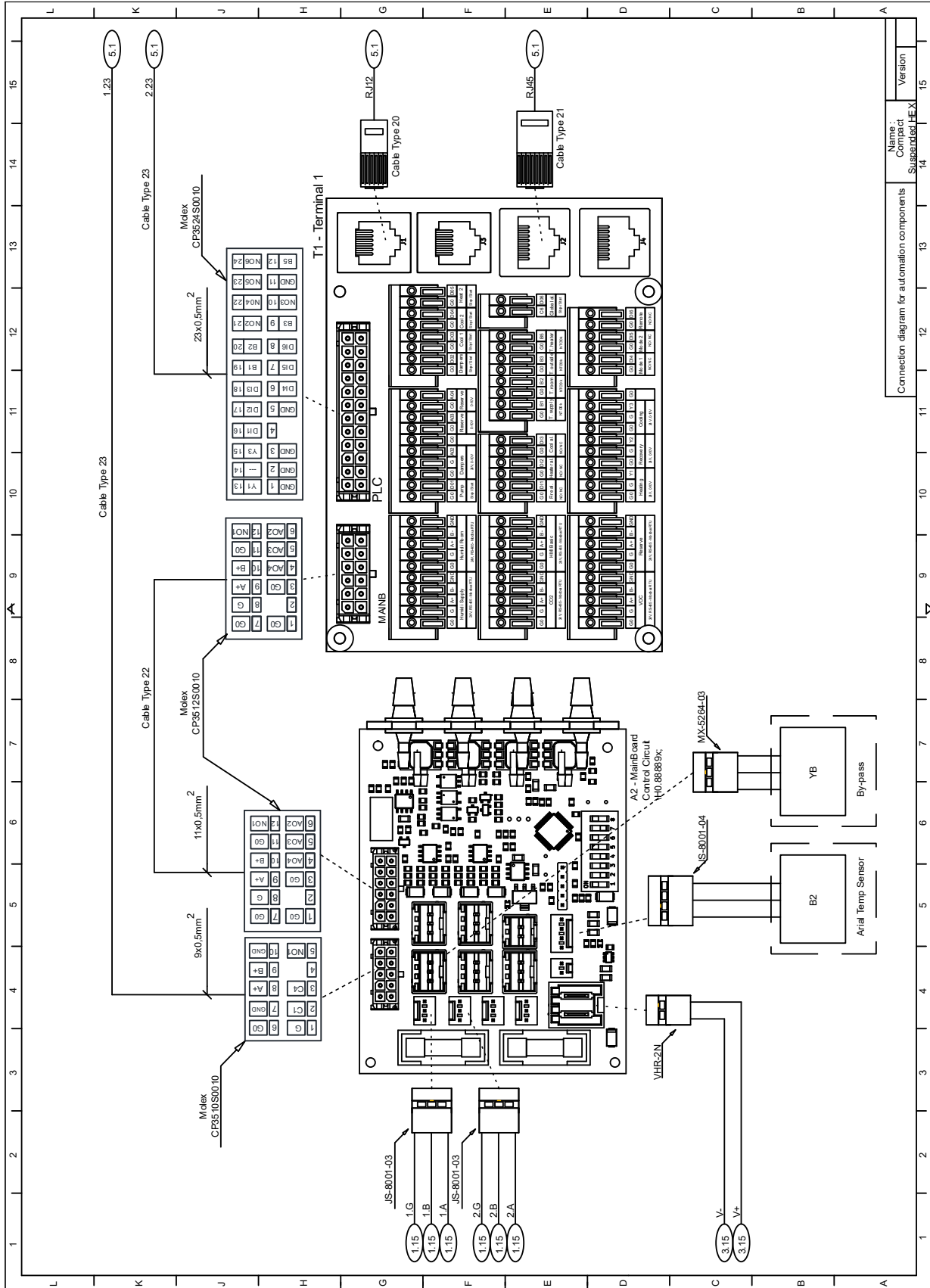

9.3.5 CENTRALA PODWIESZANA PLUG&PLAY Z HEX (5/6)

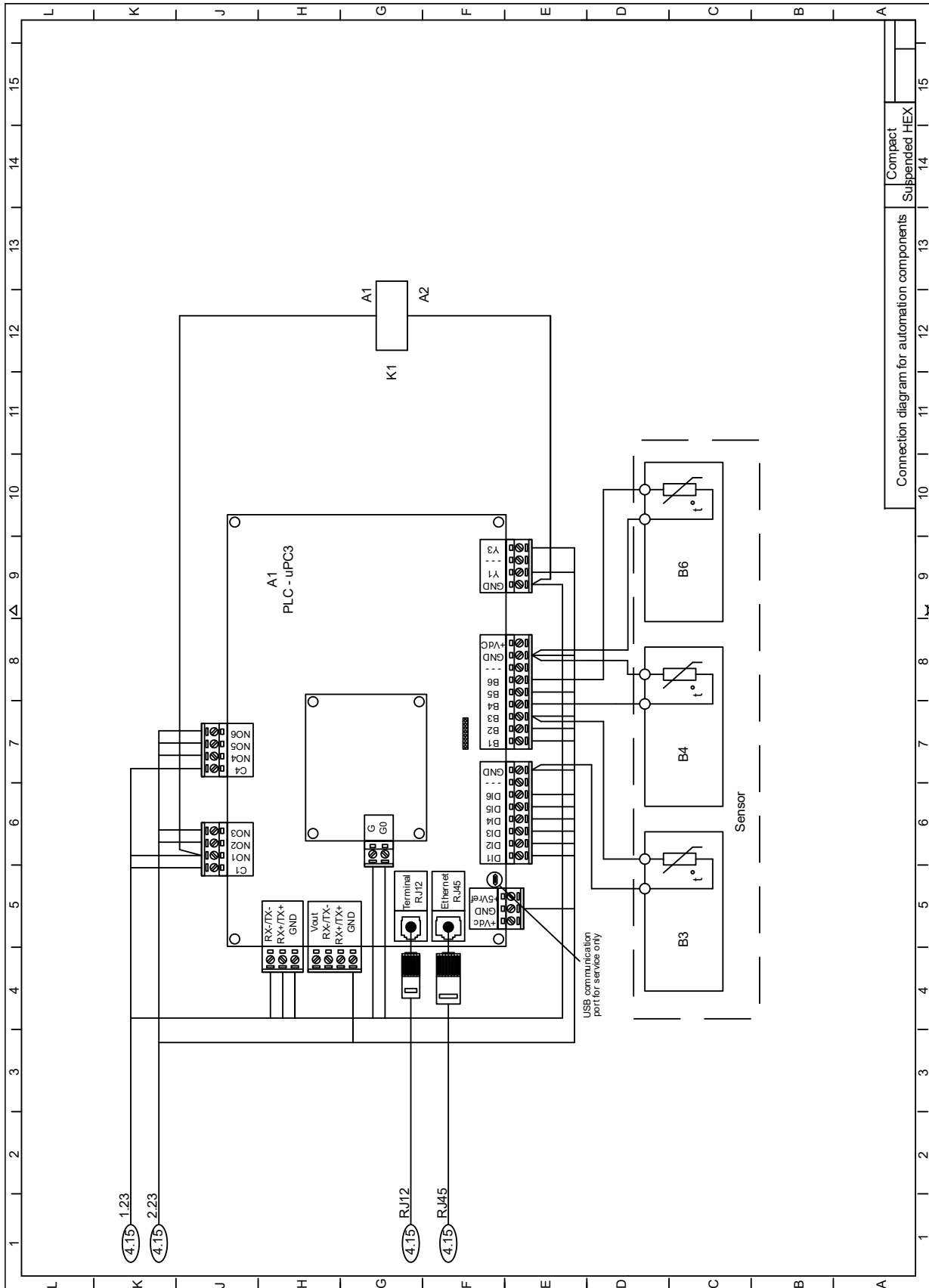

Connection diagram for automation components
Compact Suspended HEX

9.4 INSTRUKCJA BHP



- ! Podłączanie i rozruch centrali klimatyzacyjnej powinno być przeprowadzane przez wykwalifikowany personel i zgodnie z zalecanymi przepisami i wytycznymi, odnoszącymi się do obsługi urządzeń elektrycznych.
- ! W żadnym wypadku nie wolno podłączać urządzeń do źródła zasilania przed włączeniem układu zabezpieczającego.
- ! W żadnym wypadku nie wolno przeprowadzać napraw ani wykonywać robót konserwacyjnych, jeżeli urządzenie pozostaje podłączone do zasilania.
- ! Praca centrali klimatyzacyjnej przy zdjętym panelu rewizyjnym jest surowo zabronione.
- ! Personel obsługi, naprawczy lub konserwacyjny, desygnowany do central klimatyzacyjnych, musi być wykwalifikowany i posiadać uprawnienia do wykonywania wszystkich wymaganych czynności zgodnie z przepisami, jakie obowiązują w kraju, gdzie dana centrala została zainstalowana.
- ! Lokalizacja montażu centrali musi posiadać niezbędne wyposażenie bezpieczeństwa i sprzęt/urządzenia p-poż, zgodnie z miejscowymi przepisami.



- ! Rutynowe kontrole, przeprowadzane przez wykwalifikowany personel techniczny lub serwis, autoryzowany przez VTS, gwarantują długotrwałe, pewne i bezawaryjne użytkowanie urządzeń. Nasz personel serwisowy jest stale dostępny do udzielenia wsparcia w zakresie rozruchu, konserwacji oraz w przypadku jakichkolwiek sytuacji awaryjnych, związanych z pracą urządzenia.
- ! Autoryzowane przez VTS stacje serwisowe sprzedają części zamienne i akcesoria do naszych central klimatyzacyjnych. Przy zamawianiu części należy podać typ centrali klimatyzacyjnej, rozmiar i numer serii.
- ! Więcej informacji odnośnie sieci serwisowej VTS można znaleźć na stronie www.vtsgroup.com.

9.5 INFORMACJE TECHNICZNE DO ROZPORZĄDZENIA (U) N327/2011, WDRAŻAJĄCEGO DYREKTYWĘ 2009/125/WE

Model:	19/0,16 EC	22/0,37 EC	22/0,75 EC	25/0,37 EC	25/0,75 EC
1.	60,2	60,8%	60,8%	60,8%	60,1%
2.	A	A	A	A	A
3.	Static	Static	Static	Static	Static
4.	62	62	62	62	62
5.	Yes	Yes	Yes	Yes	Yes
6.	2018	2018	2018	2018	2018
7.	VTS, Poland	VTS, Poland	VTS, Poland	VTS, Poland	VTS, Poland
8.	1-2-0294-1750	1-2-0294-1547	1-2-0294-1548	1-2-0205-4001	1-2-0205-4003
9.	169W, 540m ³ /h, 450Pa	370W, 1300m ³ /h, 700Pa	750W, 1550m ³ /h, 1150Pa	370W, 1550m ³ /h, 620Pa	750W, 1950m ³ /h, 1000Pa
10.	4030RPM	3600RPM	4500RPM	3000RPM	3800RPM
11.	1	1	1	1	1
12.	<ul style="list-style-type: none"> Demontaż urządzenia musi być przeprowadzany i/lub nadzorowany przez wykwalifikowany personel o odpowiedniej wiedzy specjalistycznej. Należy się skontaktować z pobliską firmą, uprawnioną (certyfikowaną) do usuwania odpadów. Należy ustalić, jakie są oczekiwania odnośnie jakości demontażu maszyny i postanowień odnośnie podzespołów. Urządzenie należy demontować w oparciu o ogólne procedury, powszechnie stosowane w inżynierii mechanicznej. <p>OSTRZEŻENIE</p> <ul style="list-style-type: none"> Części maszyny mogą spadać / upaść. Urządzenie jest wykonane z ciężkich podzespołów. Podzespoły te mogą upaść podczas demontażu. Niekontrolowany upadek części grozi śmiercią, poważnymi urazami lub uszkodzeniami materiałowymi. Należy przestrzegać zasad bezpieczeństwa: <ul style="list-style-type: none"> 1. Odłączyć wszystkie połączenia elektryczne 2. Zabezpieczyć przed przypadkowym ponownym włączeniem. 3. Upewnić się, że urządzenia nie są pod napięciem. 4. Osłonić lub odizolować pobliskie podzespoły, które są nadal pod napięciem. Przy podłączaniu energii elektrycznej do systemu należy zastosować odwrotną kolejność postępowania. Podzespoły: urządzenia te składają się w większości ze stali z różnym udziałem części ze stopów miedzi, stopów aluminium i z tworzyw sztucznych (wirnik wykonany z materiału SAN - styrenu, akrylonitrylu - materiału konstrukcyjnego z zawartością 20% włókna szklanego). Metale są zasadniczo uznawane za materiały bez ograniczeń w recyklingu. Należy wysortować podzespoły do recyklingu, zależnie od tego czy są one: żeliwne, stalowe, aluminiowe, nieżelazne, np. izolacja uzwojeń zostaje spopielona w trakcie recyklingu miedzi, materiały izolacyjne, kable i przewody, odpady elektroniczne, części z tworzywa (wirniki, osłony uzwojeń, itd.). To samo dotyczy ściereczek i substancji czyszczących, które były stosowane podczas prac przy maszynie. Wydzielone podzespoły należy usuwać, zgodnie z lokalnymi przepisami lub za pośrednictwem wyspecjalizowanego przedsiębiorstwa ds. przyjmowania odpadów. 				
13.	<ul style="list-style-type: none"> Długotrwała, bezawaryjna praca urządzenia zależy od przestrzegania ograniczeń roboczych i wydajnościowych dla wyrobu/urządzenia/wentylatora, zgodnie z instrukcją doboru lub podręcznikiem konserwacji. Dla uzyskania właściwego działania urządzeń należy się dokładnie zapoznać z treścią podręcznika konserwacji, zwracając szczególną uwagę na rozdziały „Instalacja”, „Rozruch” i konserwacja. 				
14.	Brak dodatkowych elementów				

DEKLARACJA ZGODNOŚCI UE / EU DECLARATION OF CONFORMITY

My, Producent:
The Manufacturer:

VTS Sp. z o.o.
ul. Aleja Grunwaldzka 472A
80-309 Gdańsk, Poland



Strona internetowa:
Website:

www.vtsgroup.com

Deklarujemy z pełną odpowiedzialności, że wyroby:
We hereby declare that the following products:

Centrale wentylacyjne: *VENTUS*
Air handling units: *VENTUS*

Modele / *Models:*

VVS021, VVS030, VVS040, VVS055, VVS075, VVS100, VVS120, VVS150, VVS180, VVS230, VVS300, VVS400, VVS500, VVS650, VVS010s, VVS015s, VVS005s, VVS020s, VVS030s, VVS021c, VVS030c, VVS040c, VVS055c, VVS075c, VVS100c, VVS120c, VVS150c, VVSA11c, VVSA14c, VVSA22c, VVSA29c, VVSA40c, VVSA56c, VVSA70c, VVS023c, VVS033c, VVS043c.

Rok produkcji: / *Year of manufacture:*

2026

Numer seryjny: / *Serial number:*

od 8-XXX-26-XXXXX-00001 do 8-AXX-26-XXXXX-99999
(*Podano na tabliczce znamionowej/ Specified on the nameplate*)

są zgodne w całości z postanowieniami następujących dyrektyw oraz z następującymi normami oraz standardami:
comply with the provisions of the following directives and with the following norms, standards, internal reports:

DYREKTYWY:
DIRECTIVES:

2006/42/WE Dyrektywa maszynowa
2006/42/EC Machinery Directive

2009/125/WE Dyrektywa Ekoprojektu
2009/125/EC Ecodesign Directive

2014/30/UE Dyrektywa kompatybilności
elektromagnetycznej
2014/30/EU EMC Directive

2011/65/UE, 2015/863/UE Dyrektywa RoHS
2011/65/EU, 2015/863/EU RoHS Directive

2014/35/UE Dyrektywa niskonapięciowa
2014/35/EU Low Voltage Directive

STANDARDY I SPECYFIKACJE:
STANDARDS AND SPECIFICATIONS:

EN ISO 12100:2010 | EN ISO 13857:2019 | EN 60204-1:2018 |
EN IEC 60335-1:2023 | EN 60335-2-40:2015 | EN 50106:2008 |
EN 60529:2014

327/2011 | 1253/2014 | EN 13053:2019

EN 62233:2008 | EN 61000-6-2:2005 | EN 61000-6-3:2007

EN IEC 63000:2018

Imię i nazwisko, stanowisko osoby upoważnionej:

Przemysław Kamiński

Name and position of authorized person:

Chief Technology Officer

Miejsce i data:
Place and date

Gdańsk, 2026.02.06:

VTS sp. z o.o., Al. Grunwaldzka 472 A, 80-309 Gdańsk | NIP: 5871599675 | REGON: 220079570
Sąd Rejonowy Gdańsk – Północ w Gdańsku, Wydział VII Gospodarczy KRS | KRS: 0000239557

Kapitał zakładowy: 150.000,00 PLN | Nr BDO: 000006509 | www.vtsgroup.com

9.6 INFORMACJE DODATKOWE

Rutynowe kontrole, przeprowadzane przez wykwalifikowany personel techniczny lub serwis, autoryzowany przez VTS, gwarantują długotrwałe, pewne i bezawaryjne użytkowanie urządzeń. Nasz personel serwisowy jest stale dostępny do udzielenia wsparcia w zakresie rozruchu, konserwacji oraz w przypadku jakichkolwiek sytuacji awaryjnych, związanych z pracą urządzenia.

Autoryzowane przez VTS stacje serwisowe sprzedają części zamienne i akcesoria do naszych central klimatyzacyjnych. Przy zamawianiu części należy podać typ centrali klimatyzacyjnej, rozmiar i numer serii.

Więcej informacji odnośnie sieci serwisowej VTS można znaleźć na stronie www.vtsgroup.com.



Tabliczka znamionowa urządzenia zawiera poziom ciśnienia akustycznego LWA (1m) podawanego dla odległości 1m od urządzenia.

W celu wyliczenia wartości LWA w odległości 3m i 5m należy posłużyć się wzorem:

- $LWA(3m) = LWA(1m) - 9,54$
- $LWA(5m) = LWA(1m) - 13,98$



Wersja oryginalna instrukcji.

VTS zastrzega sobie prawo do wprowadzania zmian bez uprzedzenia